

Uživatelská příručka

Dell B1265dnf

ZÁKLADNÍ

Tato příručka obsahuje informace týkající se instalace, základních činností a řešení potíží v systému Windows.

ROZŠÍŘENÁ

Tato příručka obsahuje informace o instalaci, pokročilé konfiguraci, provozu a řešení potíží v prostředí různých operačních systémů.

Některé funkce nemusí být u některých modelů nebo v některých zemích dostupné.



1. Úvod

Hlavní výhody	5
Funkce	6
Užitečné informace	8
O této uživatelské příručce	9
Bezpečnostní informace	10
Přehled zařízení	16
Celkový pohled na ovládací panel	19
Zapnutí zařízení	21
Místní instalace ovladače	22
Reinstalace ovladače	24



2. Přehled nabídek a základní nastavení

Přehled nabídek	26
Změna jazyka na displeji	31
Zásobník a tisková média	32
Základní funkce tisku	47
Základní kopírování	53
Základní skenování	57

Základní faxování

58



3. Údržba

Objednání spotřebního materiálu a příslušenství	63
Dostupný spotřební materiál	64
Skladování kazety s tonerem	65
Rozprostření toneru	67
Výměna kazety s tonerem	68
Sledování životnosti spotřebního materiálu	69
Nastavení upozornění na nedostatek toneru	70
Čištění zařízení	71
Tipy pro přenášení a skladování zařízení	75



4. Řešení potíží

Rady, jak zabránit uvíznutí papíru	77
Odstraňování zaseknutých originálů dokumentů	78
Odstranění uvíznutého papíru	82
Význam stavové kontrolky	87
Vysvětlení zobrazených zpráv	89



5. Příloha

Technické specifikace	95
Zásady technické podpory společnosti Dell	104
Kontaktování společnosti Dell	105
Záruka a zásady pro reklamace	106
Copyright	107



1. Úvod

Tato kapitola obsahuje informace, které potřebujete znát před použitím zařízení.

- **Hlavní výhody** 5
- **Funkce** 6
- **Užitečné informace** 8
- **O této uživatelské příručce** 9
- **Bezpečnostní informace** 10
- **Přehled zařízení** 16
- **Celkový pohled na ovládací panel** 19
- **Zapnutí zařízení** 21
- **Místní instalace ovladače** 22
- **Reinstalace ovladače** 24

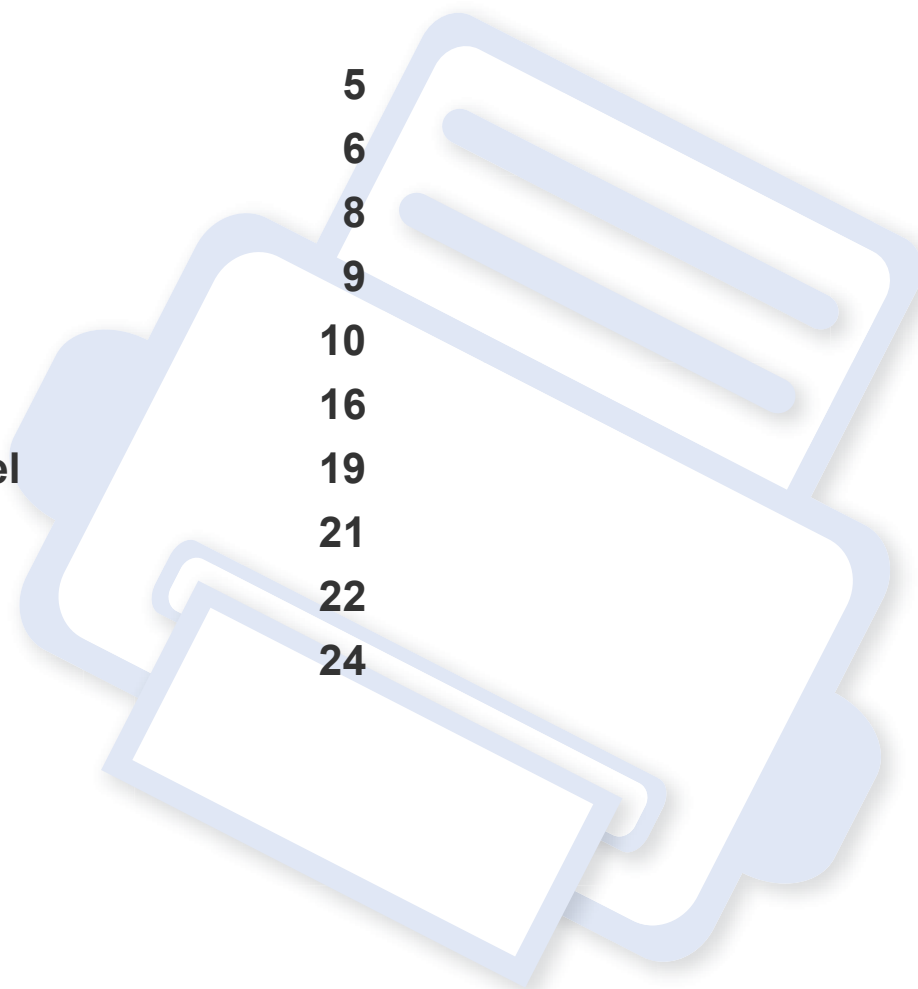

Hlavní výhody

Šetrnost k životnímu prostředí



- Toto zařízení podporuje ekologický režim, který šetří toner a papír.
- Tiskem více stránek dokumentu na jeden list lze ušetřit papír (viz „Použití pokročilých tiskových funkcí“ na straně 159).
- Tiskem na obě strany papíru lze dosáhnout jeho úspory (oboustranný tisk) (viz „Použití pokročilých tiskových funkcí“ na straně 159).
- Toto zařízení automaticky šetří elektrickou energii tím, že podstatně snižuje její spotřebu v době, kdy není používáno.

Rychlý tisk ve vysokém rozlišení



- Můžete tisknout s rozlišením až 1 200 x 1 200 dpi efektivního výstupu.
- Rychlý tisk na požádání.
 - Pro jednostranný tisk 28 str./min. (A4) nebo 29 str./min. (Letter).
 - Pro oboustranný tisk 14 str./min (A4) nebo 15 str./min (Letter).

Pohodlí



- Pomocí aplikací, které podporují službu Google Cloud Print™, můžete tisknout ze svého smartphonu nebo počítače i na cestách (viz „Google Cloud Print™“ na straně 133).
- Správce tiskárny Dell a Monitor stavu tiskárny Dell jsou programy, které monitorují stav zařízení a o tomto stavu informují uživatele. Umožňují také upravit nastavení zařízení.
- Podpora společnosti Dell je k dispozici na adrese www.dell.com nebo support.dell.com. Vyberte svoji oblast na stránce WELCOME TO DELL SUPPORT a vyplňte požadované údaje, abyste získali přístup k nástrojům a informacím.

Široká škála funkcí a podporovaných aplikací



- Podporuje různé formáty papíru (viz „Specifikace tiskových médií“ na straně 97).
- Tisk vodoznaků: Dokumenty lze označit zadanými slovy, například „Důvěrné“ (viz „Použití pokročilých tiskových funkcí“ na straně 159).
- Tisk plakátů: Text a obrázky na každé stránce dokumentu lze zvětšit a vytisknout na více listů papíru, které po slepení vytvoří plakát (viz „Použití pokročilých tiskových funkcí“ na straně 159).
- Tisknout můžete v různých operačních systémech (viz „Požadavky na systém“ na straně 100).
- Zařízení je vybaveno rozhraním USB nebo síťovým rozhraním.

Funkce

Funkce podle modelu jsou následující:

Operační systém

Operační systém	B1265dnf
Windows	•
Macintosh	•
Linux	•
Unix	•

(•: podporovaný)

Software

Software	B1265dnf	
Ovladač tiskárny PCL/SPL	•	
Ovladač tiskárny XPS	•	
Správce tiskárny Dell	Nastavení Skenovat do počítače	•
	Nastavení Faxovat do počítače	•
	Nastavení zařízení	•

Software	B1265dnf	
Nástroj pro objednání spotřebního materiálu Dell	•	
Firmware Download Utility	•	
Stav tiskárny Dell	•	
Embedded Web Service	•	
Faxování	Dell Network PC Fax	•
Skenování	Ovladač skeneru TWAIN	•
	Ovladač skeneru WIA	•
	Dell Scan Assistant	•
	SmarThru Office	•

(•: podporovaný)

Funkce

Funkce modelů

Funkce		B1265dnf
Vysokorychlostní USB 2.0		•
Rozhraní pevné sítě LAN Ethernet 10/100 Base TX		•
Tisk v ekologickém režimu		•
Duplexní (oboustranný) tisk (ruční)		•
Automatický podavač dokumentů		•
Google Cloud Print™		•
Faxování	Více násobné odeslání	•
	Odložené odeslání	•
	Prioritní odeslání	•
	Bezpečný příjem	•
	Duplexní tisk	•
	Předávání přijatých/odeslaných zpráv – fax	•
Skenování	Skenování do PC	•

Funkce		B1265dnf
Kopírování	Kopírování průkazu	•
	Třídění kopií	•
	Plakát	•
	Klon	•
Kopírování (pokračování)	2 stránky na list, 4 stránky na list	•
	Úprava pozadí	•
	Oboustranná kopie	•

(•: podporovaný)

Užitečné informace



Zařízení netiskne.

- Otevřete tiskovou frontu a odeberte dokument ze seznamu (viz „Zrušení tiskové úlohy“ na straně 48).
- Odeberte ovladač a znovu ho nainstalujte (viz „Místní instalace ovladače“ na straně 22).
- Nastavte zařízení v systému Windows jako výchozí.



Kde lze koupit příslušenství nebo spotřební materiál?

- Informujte se u distributora výrobků značky Dell nebo u místního prodejce.
- Přejděte na adresu **www.support.dell.com**. Vyberte svou zemi nebo region a zobrazí se informace o servisu výrobků.



Stavová kontrolka bliká nebo nepřetržitě svítí.

- Vypněte výrobek a znovu jej zapněte.
- Podívejte se na význam kontrolky v této příručce a pokuste se podle návodu problém odstranit (viz „Význam stavové kontrolky“ na straně 87).



Došlo k vzpříčení papíru.

- Otevřete a zavřete přední kryt.
- Podívejte se na pokyny k odstranění uvíznutého papíru v této příručce a pokuste se podle návodu problém odstranit (viz „Odstranění uvíznutého papíru“ na straně 82).



Výtisky jsou rozmazané.

- Hladina toneru může být nízká nebo nerovnoměrná. Protřeptejte kazetu s tonerem.
- Vyzkoušejte jiné nastavení rozlišení tisku.
- Vyměňte kazetu s tonerem.



Kde lze stáhnout ovladač k zařízení?

- Navštivte stránky **www.support.dell.com**, kde stáhnete nejnovější ovladač k zařízení, a nainstalujte jej do svého systému.

O této uživatelské příručce

Tato uživatelská příručka obsahuje informace pro základní seznámení se zařízením a také podrobný popis každého kroku při používání zařízení.



- Před použitím zařízení si přečtěte bezpečnostní pokyny.
- Pokud se při používání zařízení vyskytnou problémy, postupujte podle pokynů v kapitole o řešení potíží.
- Výrazy použité v této uživatelské příručce jsou vysvětleny ve slovníku pojmů.
- Ilustrace v této uživatelské příručce se mohou od zařízení, které jste zakoupili, lišit v závislosti na doplňcích a modelu.
- Kopie obrazovek v této příručce správce se mohou od zařízení, které jste zakoupili, lišit v závislosti na verzi firmwaru nebo ovladače.
- Postupy uvedené v této uživatelské příručce vycházejí především ze systému Windows 7.

Pojmy

Některé termíny v této příručce jsou vzájemně zaměnitelné:

- Dokument znamená totéž co originál či předloha.
- Papír znamená totéž co médium nebo tiskové médium.
- Zařízení označuje tiskárnu nebo multifunkční tiskárnu.

Obecné ikony



Ikona	Textu	Popis
	Pozor	Poskytuje uživatelům informace o ochraně zařízení před možným mechanickým poškozením nebo selháním.
	Poznámka	Uvádí dodatečné informace nebo podrobné specifikace funkcí a vlastností zařízení.

Bezpečnostní informace

Tato varování a upozornění mohou vás nebo vaše okolí ochránit před poraněním a mohou také zabránit poškození zařízení. Před použitím tohoto zařízení si veškeré pokyny přečtěte a snažte se jim porozumět. Po přečtení této části tuto uložte na bezpečné místo pro budoucí použití.

Důležité bezpečnostní symboly

Vysvětlení všech ikon a znaků používaných v této kapitole

	Varování	Nebezpečné nebo riskantní postupy, které mohou vést k těžkým zraněním či k usmrcení.
	Pozor	Nebezpečné nebo riskantní postupy, které mohou vést k drobným poraněním nebo ke škodám na majetku.
		Nezkoušejte.

Provozní prostředí

Varování



Nepoužívejte, pokud je napájecí kabel poškozen, nebo zásuvka není uzemněna.

Mohlo by dojít k zasažení elektrickým proudem nebo k požáru.



Na horní stranu zařízení nic nepokládejte (vodu, malé kovové nebo těžké předměty, svíčky, zapálené cigarety atd.).

Mohlo by dojít k zasažení elektrickým proudem nebo k požáru.

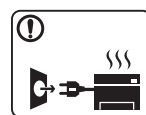

- Dojde-li k přehřátí (ze zařízení vystupuje kouř, slyšíte nezvyklé zvuky nebo zařízení vydává zápach), okamžitě zařízení vypněte a vytáhněte ze zásuvky.

- Uživatel by měl mít přístup k elektrické zásuvce pro případy nouze, kdy může být nutné, aby uživatel ze zásuvky vytáhl zástrčku.

Mohlo by dojít k zasažení elektrickým proudem nebo k požáru.



Na napájecí kabel nepokládejte těžké předměty, ani jej neohýbejte.

Stoupnete-li na napájecí kabel nebo dovolíte-li, aby byl vystaven nárazu těžkých předmětů, může dojít k zasažení elektrickým proudem nebo k požáru.

Bezpečnostní informace



Zástrčku nevytahujte tahem za kabel. Se zástrčkou nemanipulujte mokřýma rukama.

Mohlo by dojít k zasažení elektrickým proudem nebo k požáru.

Pozor

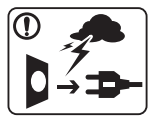

Při bouřce, nebo pokud zařízení dlouho nepoužíváte, vytáhněte napájecí kabel ze zásuvky.

Mohlo by dojít k zasažení elektrickým proudem nebo k požáru.



Buďte opatrní, oblast výstupu papíru je horká.

Může dojít k popálení.



Došlo-li k pádu zařízení, nebo jeho kryt vypadá poškozeně, odpojte zařízení od všech vnějších zdrojů a požádejte o pomoc servisního technika.

V opačném případě by mohlo dojít k zasažení elektrickým proudem nebo k požáru.



Pokud zařízení nepracuje správně, i když jste postupovali přesně podle návodu, odpojte zařízení od všech vnějších zdrojů a požádejte o pomoc servisního technika.

V opačném případě by mohlo dojít k zasažení elektrickým proudem nebo k požáru.



Pokud kabel nejde snadno zasunout do zásuvky, nepokoušejte se jej tam zastrčit silou.

O výměnu elektrické zásuvky požádejte elektrikáře, jinak může dojít k zasažení elektrickým proudem.



Zajistěte, aby domácí zvířata nepřekousla napájecí kabel, telefonní kabel nebo kabely propojující zařízení s počítačem.

Mohlo by dojít k zasažení elektrickým proudem, k požáru nebo ke zranění domácích zvířat.

Způsob použití

Pozor



Během tisku nevytahujte papír násilím.







Mohlo by dojít k poškození zařízení.



Nevkládejte ruku mezi zařízení a zásobník papíru.

Můžete se zranit.

Bezpečnostní informace

	<p>Toto zařízení je napájeno elektrickou energií prostřednictvím napájecího kabelu.</p> <p>Chcete-li přerušit zásobení elektrickou energií, vyjměte napájecí kabel ze zásuvky.</p>
	<p>Při výměně papíru nebo odstraňování zaseknutého papíru postupujte opatrně.</p> <p>Nový papír má ostré hrany, mohli byste se bolestivě pořezat.</p>
	<p>Při velkém objemu tisku se může spodní část oblasti výstupu papíru zahřát. Nedovolte dětem, aby se jí dotýkaly.</p> <p>Může dojít k popálení.</p>
	<p>Při odstraňování zaseknutého papíru nepoužívejte pinzetu ani ostré kovové předměty.</p> <p>Mohlo by dojít k poškození zařízení.</p>
	<p>Nedovolte, aby se papíry příliš hromadily v oblasti výstupu papíru.</p> <p>Mohlo by dojít k poškození zařízení.</p>
	<p>Neblokujte ventilátor žádnými předměty, ani je do něj nevkládejte.</p> <p>Mohlo by to vést ke zvýšení teploty součástí a následné škodě nebo požáru.</p>
	<p>Používání jiných ovládacích prvků nebo nastavení, nebo provádění jiných postupů než těch, které jsou uvedeny v této příručce, může způsobit vystavení nebezpečnému záření.</p>

Umístění / stěhování

Varování



Neumísťujte zařízení na místa, kde může přijít do kontaktu s prachem, vlhkostí nebo vodou.

Mohlo by dojít k zasažení elektrickým proudem nebo k požáru.

Bezpečnostní informace

Pozor



Pokud zařízení chcete přemístit, nejdříve jej vypněte a odpojte všechny šňůry. Níže uvedené informace jsou pouze návrhy na základě hmotnosti jednotek. Pokud máte zdravotní potíže, které vám neumožňují zvedání, zařízení nezvedejte.

Požádejte o pomoc a vždy použijte odpovídající počet osob, abyste zařízení bezpečně zdvihli.

Poté zařízení zvedněte:

- Pokud zařízení váží méně než 20 kg, může jej zvedat 1 osoba.
- Pokud zařízení váží 20 – 40 kg, měly by jej zvedat 2 osoby.
- Pokud zařízení váží více než 40 kg, měly by jej zvedat 4 a více osob.

Zařízení by mohlo spadnout a způsobit poranění nebo by se mohlo poškodit.



Neumísťujte zařízení na nevhodný povrch.

Zařízení by mohlo spadnout a způsobit poranění nebo by se mohlo poškodit.



Používejte pouze AWG č. 26^a nebo silnější, telefonní kabel, pokud je to nutné.

Jinak by mohlo dojít k poškození zařízení.



Ujistěte se, že jste napájecí kabel zapojili do uzemněné elektrické zásuvky.

V opačném případě by mohlo dojít k zasažení elektrickým proudem nebo k požáru.



Pro bezpečný provoz použijte napájecí kabel dodávaný se zařízením. Používáte-li kabel delší než 2m se zařízením operujícím na napětí 110V, měla by být tloušťka kabelu 16 AWG nebo větší.

Jinak by mohlo dojít k poškození zařízení, úrazu elektrickým proudem nebo požáru.



Zařízení by mělo být připojeno k elektrické síti o napětí uvedeném na štítku.

Pokud si nejste jisti, jaké napětí používáte, a chcete to zjistit, obraťte se na vašeho dodavatele elektrické energie.



Nezakrývejte zařízení, ani je neumísťujte do těsných prostor, jako jsou komory.

Pokud není zařízení správně odvětráváno, může dojít k požáru.



Nepřetěžujte elektrické zásuvky ani prodlužovací kabely.

Mohlo by to způsobit horší funkci přístroje, úraz elektrickým proudem nebo požár.

a. AWG: Americký parametr tloušťky kabelu (American Wire Gauge)

Bezpečnostní informace

Údržba / Kontrola

Pozor



Vypojte tento výrobek ze zásuvky, než začnete čistit jeho vnitřní části. Nečistěte zařízení benzínem, ředidlem nebo lihem; přímo do zařízení nestříkejte vodu.

Mohlo by dojít k zasažení elektrickým proudem nebo k požáru.



Pokud pracujete s vnitřní částí zařízení, např. při výměně spotřebního materiálu nebo při čištění, zařízení nesmí být v provozu.

Mohli byste se zranit.



Čistící pomůcky udržujte mimo dosah dětí.

Mohlo by dojít k jejich úrazu.



Nerozebírejte, neopravujte ani nepřestavujte zařízení bez odborné pomoci.

Mohlo by dojít k poškození zařízení. Potřebuje-li zařízení opravu, obraťte se na certifikovaného servisního technika.



Zabraňte znečištění napájecího kabelu a kontaktního povrchu zástrčky prachem nebo vodou.

V opačném případě by mohlo dojít k zasažení elektrickým proudem nebo k požáru.



Při čištění a provozu zařízení přesně dbejte instrukcí v uživatelské příručce dodávané se zařízením.

V opačném případě by mohlo dojít k poškození zařízení.



- Neodstraňujte kryty ani ochranné prvky, které jsou upevněny šrouby.
- Fixační jednotky by měli opravovat pouze certifikovaní servisní technici. Oprava necertifikovaným technikem by mohla mít za následek požár nebo úraz elektrickým proudem.
- Zařízení by měli opravovat pouze certifikovaní servisní technici společnosti Dell.

Bezpečnostní informace

Spotřeba materiálu

Pozor



Kazetu s tonerem nerozebírejte.

Toner může být nebezpečný, pokud dojde k vdechnutí nebo požití.



Spotřební materiál, jako jsou kazety s tonerem nebo fixační jednotka, nepalte.

Mohlo by dojít k explozi nebo nekontrolovatelnému požáru.



Skladovaný spotřební materiál, jako jsou kazety s tonerem, uchovávejte mimo dosah dětí.

Toner může být nebezpečný, pokud dojde k vdechnutí nebo požití.



Když vyměňujete kazetu s tonerem nebo odstraňujete zaseknutý papír, dbejte na to, aby vaše tělo nebo oblečení nepřišlo do styku s prachem toneru.

Toner může být nebezpečný, pokud dojde k vdechnutí nebo požití.



Jestliže si tonerem znečistíte oděv, neperte jej v horké vodě. Horká voda by zafixovala toner do vlákna. Použijte studenou vodu.



Použití recyklovaného spotřebního materiálu, jako jsou kazety s tonerem, může poškodit zařízení.

Dojde-li k poškození v důsledku použití recyklovaného spotřebního materiálu, bude účtován servisní poplatek.

Přehled zařízení

Příslušenství

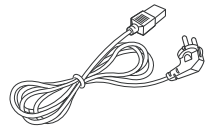

Napájecí kabel



Stručná instalační příručka



Disk CD se softwarem^a

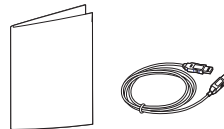

Různé příslušenství^b

a. Disk CD obsahuje ovladače tiskárny a softwarové aplikace.

b. Různé příslušenství dodávané se zařízením se může lišit v závislosti na konkrétním modelu a zemi, kde bylo zařízení zakoupeno.

Přehled zařízení

Pohled zepředu

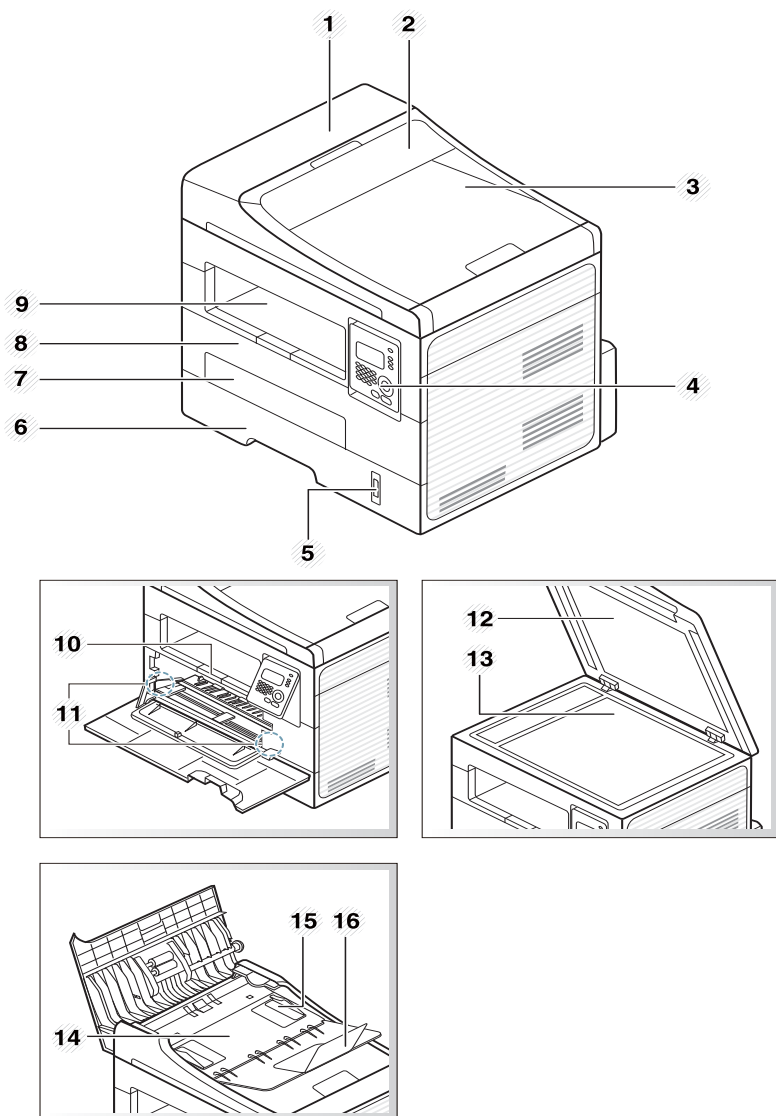

1	Kryt podavače dokumentů	9	Výstupní zásobník
2	Kryt vodítka podavače dokumentů	10	Výstupní opěra
3	Výstupní zásobník podavače dokumentů	11	Vodítko šířky papíru v ručním podavači
4	Ovládací panely	12	Víko skeneru
5	Indikátor zásoby papíru	13	Skleněná deska skeneru
6	Zásobník	14	Vstupní zásobník podavače dokumentů
7	Zásobník ručního podavače	15	Vodítko šířky papíru v podavači dokumentů
8	Přední kryt	16	Výstupní opěra podavače dokumentů

Přehled zařízení

Pohled zezadu

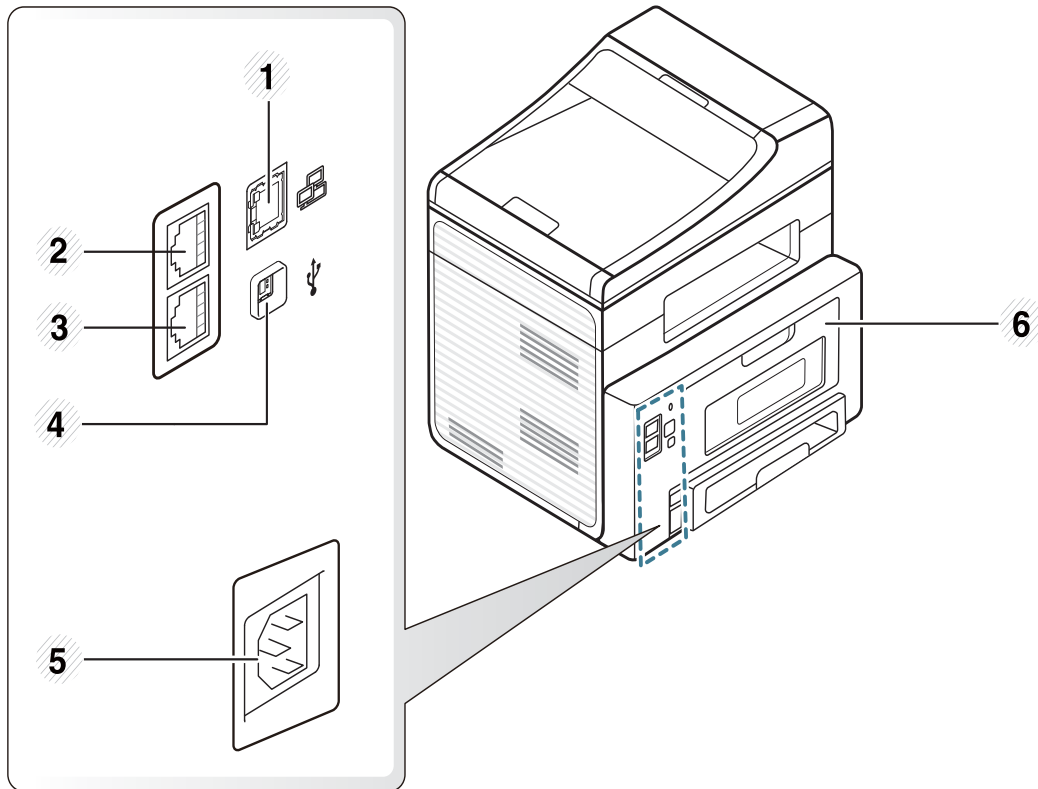







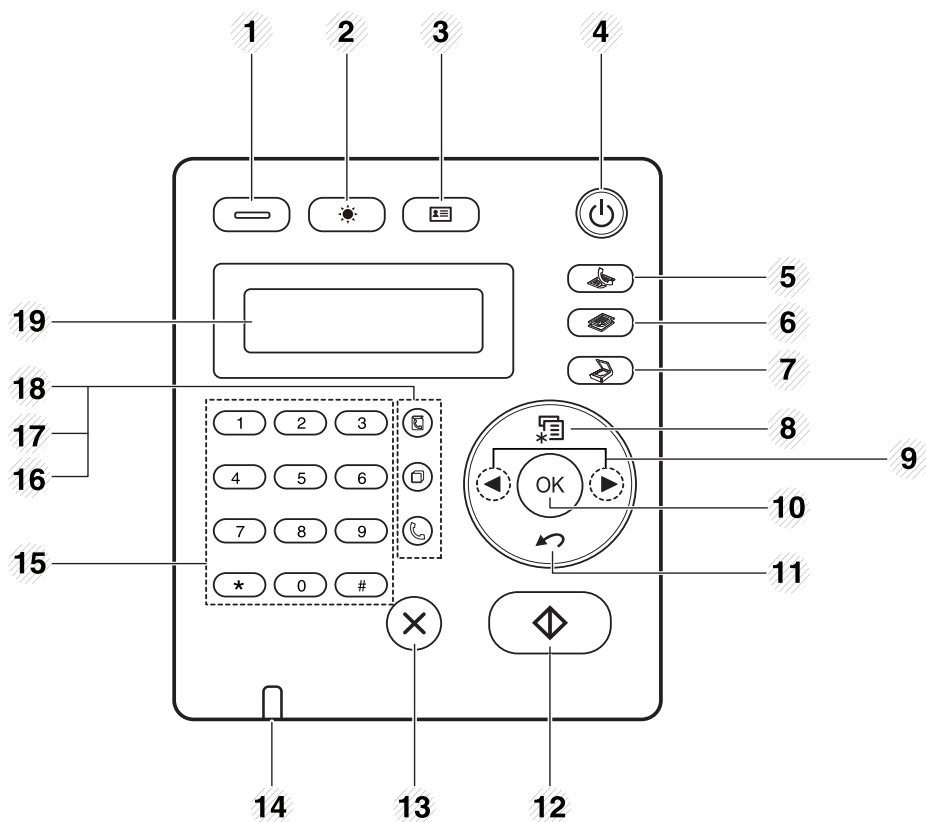

1	Síťový port	4	Port USB
2	Zásuvka externího telefonu (EXT)	5	Napájecí zásuvka
3	Zásuvka telefonní linky (Line)	6	Zadní kryt

Celkový pohled na ovládací panel







Ovládací panel



1		Eco	Umožňuje přejít do ekologického režimu, který snižuje spotřebu toneru a používání papíru (viz „Tisk v ekologickém režimu“ na straně 50).
---	---	------------	--

2		Darkness	Nastavuje úroveň jasu, aby se kopie dala snadněji číst, když originál obsahuje nejasné značky a tmavé obrázky.
3		ID Copy	Umožňuje okopírování obou stran průkazu, například řidičského, na jednu stranu papíru (viz „Kopírování průkazu“ na straně 55).
4		Power	Zapíná nebo vypíná zařízení nebo ho probudí z úsporného režimu. Pokud potřebujete zařízení vypnout, stiskněte toto tlačítko na více než tři sekundy.
5		fax	Přepíná do režimu faxování.
6		kopírovat	Přepíná do režimu kopírování.
7		skenování	Přepíná do režimu skenování.
8		Menu	Umožňuje otevřít režim nabídky a procházet dostupnými nabídkami.
9		Šipky doleva/doprava	Umožňuje procházet možnostmi ve vybrané nabídce a zvyšovat nebo snižovat hodnoty.
10	OK		Potvrzuje vybranou položku na obrazovce.

Celkový pohled na ovládací panel

11		Back	Stisknutím tohoto tlačítka přejdete v nabídce o jednu úroveň výše.
12		Start	Zahajuje úlohu.
13		Stop/ Clear	Umožňuje kdykoli zastavit prováděnou operaci.
14	Kontrolka Status		Ukazuje stav zařízení (viz „Význam stavové kontrolky“ na straně 87).
15	numerické klávesnice		Slouží k vytáčení čísel nebo zadávání alfanumerických znaků.
16		On Hook Dial	Když stisknete toto tlačítko, ozve se oznamovací tón. Potom zadejte číslo faxu. Je to podobné jako volání pomocí hlasitého vytáčení.
17		Redial/ Pause	V pohotovostním režimu znovu vytočí poslední číslo nebo v režimu úprav vloží do faxového čísla mezeru (-).
18		Address Book	Umožňuje uložení často používaných faxových čísel a jejich vyhledání.
19	Display screen		Během provozu zobrazuje aktuální stav a nápovědu.

Nastavení ovládacího panelu

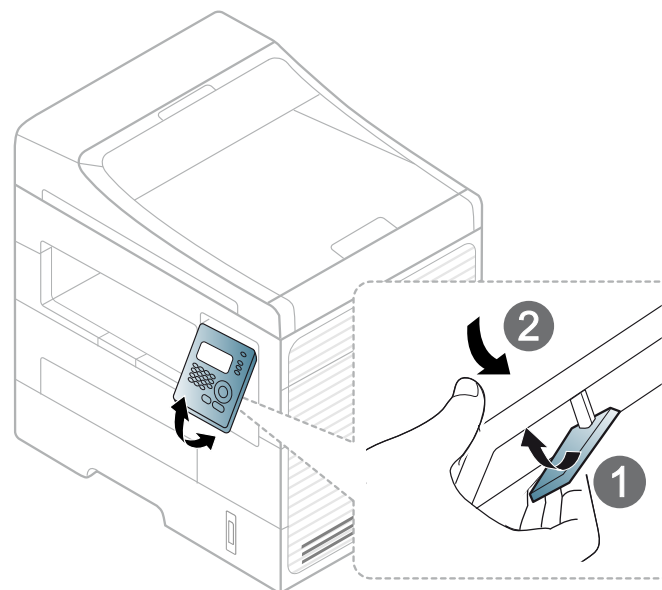

Zapnutí zařízení

Zařízení nejprve připojte k přívodu elektřiny.

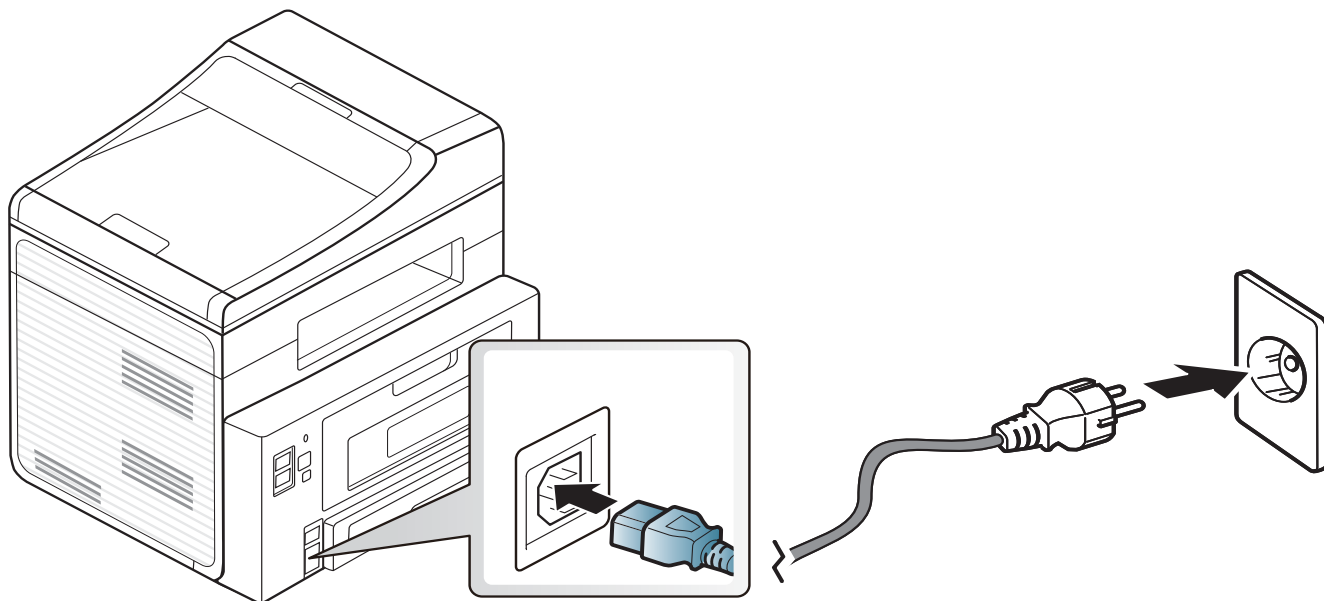

Místní instalace ovladače

Místní zařízení je zařízení, které je přímo připojeno k vašemu počítači prostřednictvím kabelu. Pokud je zařízení připojeno k síti, přeskočte následující kroky a přejděte k instalaci ovladače síťově připojeného zařízení (viz „Instalace ovladače po síti“ na straně 122).



- Pokud používáte operační systém Macintosh, Linux nebo Unix, podívejte se do části „Instalace softwaru“ na straně 111.
- Instalační okno zobrazené v této Uživatelská příručka se může lišit v závislosti na zařízení a používaném rozhraní.
- Volba **Vlastní instalace** umožňuje výběr programů, které chcete nainstalovat.
- Používejte kabel USB s maximální délkou 3 m.

Windows

- 1 Zkontrolujte, zda je zařízení připojeno k počítači a zda je zapnuté.



Pokud se během instalace zobrazí okno **Průvodce nově rozpoznáním hardwarem**, klepnutím na tlačítko **Storno** okno zavřete.

- 2 Do diskové jednotky CD-ROM vložte dodaný disk CD se softwarem. Disk CD se softwarem by se měl automaticky spustit a mělo by se zobrazit okno instalace.

Pokud se instalační okno neobjeví, klepněte na položky **Začátek > Všechny programy > Příslušenství > Spustit**.

Zadejte X:\Setup.exe, písmeno X nahradíte písmenem vaší jednotky CD-ROM a potom klepněte na **OK**.

- 3 Vyberte tlačítko **Další**.

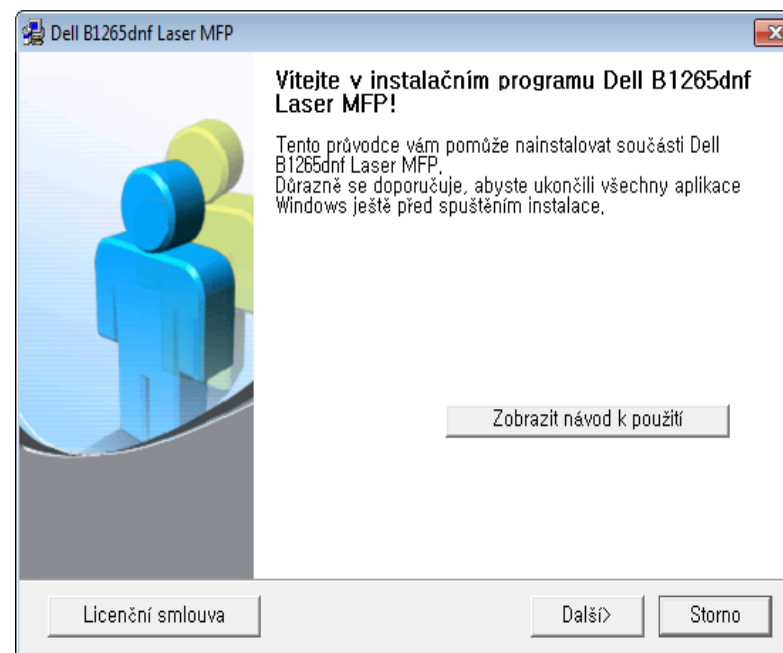

Místní instalace ovladače

- 4 Vyberte **Připojení k počítači pomocí kabelu USB**. Klepněte na tlačítko **Další**.

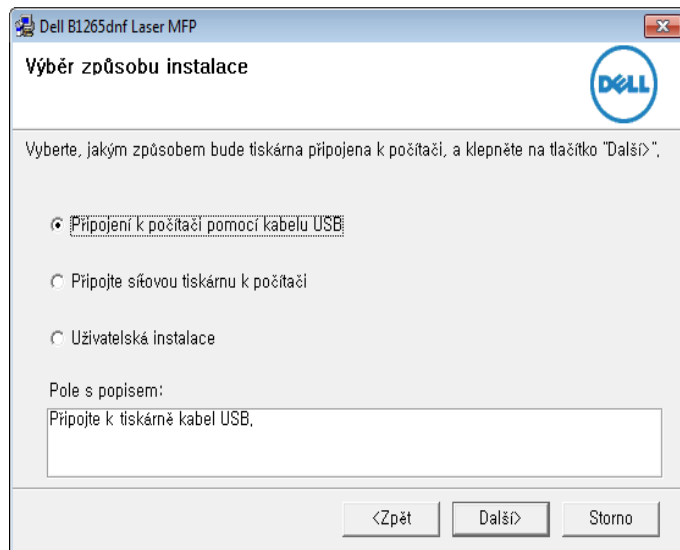

- 5 Postupujte podle pokynů v okně instalace.

Reinstalace ovladače

Pokud ovladač tiskárny nepracuje správně, přeinstalujte ovladač podle následujících kroků.

Windows

- 1 Zkontrolujte, zda je zařízení připojeno k počítači a zda je zapnuté.
- 2 V nabídce **Začátek** vyberte **Programy** nebo **Všechny programy** > **Dell** > **Dell Printers** > **název ovladače vaší tiskárny** > **Údržba**.
- 3 Vyberte možnost **Opravit** a klepněte na tlačítko **Další**.
- 4 Vložte disk CD se softwarem do jednotky CD-ROM a znovu nainstalujte ovladač (viz „Místní instalace ovladače“ na straně 22).



2. Přehled nabídek a základní nastavení

Tato kapitola obsahuje informace o celkové struktuře nabídek a základních možnostech nastavení.

- **Přehled nabídek** 26
- **Změna jazyka na displeji** 31
- **Zásobník a tisková média** 32
- **Základní funkce tisku** 47
- **Základní kopírování** 53
- **Základní skenování** 57
- **Základní faxování** 58

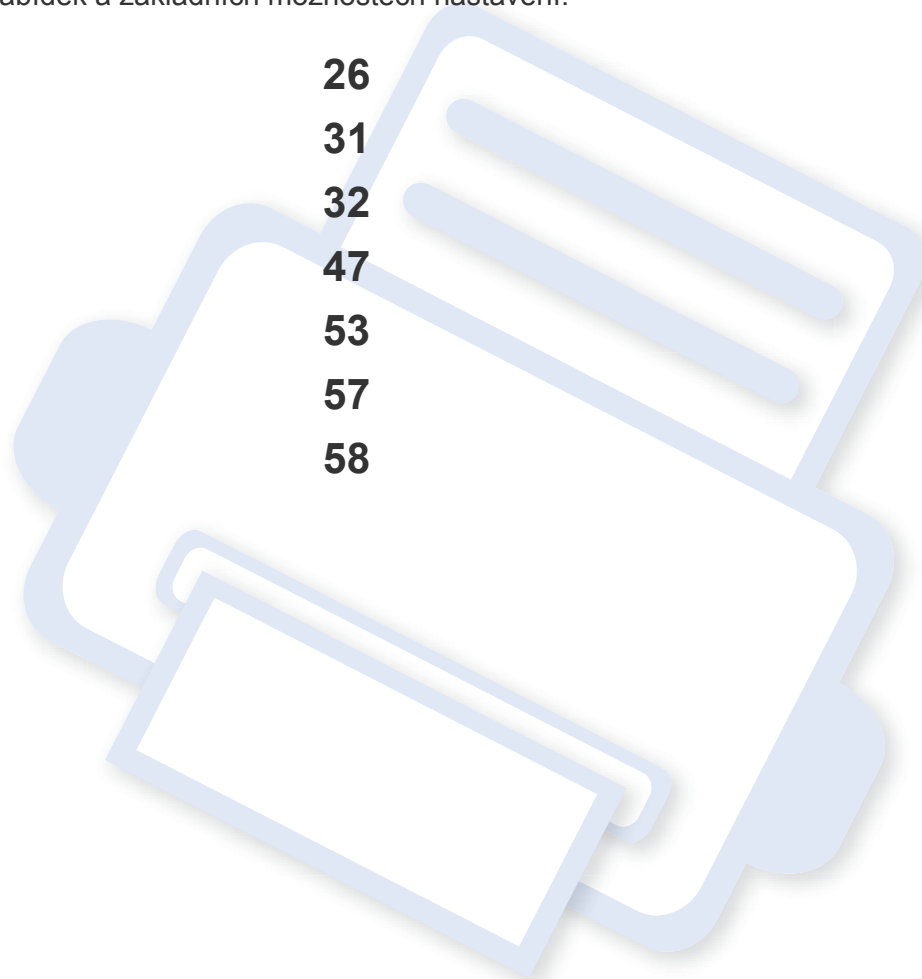

Přehled nabídek

Ovládací panel zajišťuje přístup k různým nabídkám nastavení zařízení nebo použití jeho funkcí.



- Vedle aktuálně vybrané nabídky se zobrazí hvězdička (*).
- V závislosti na možnostech se některé nabídky nemusí na displeji zobrazovat. V takovém případě se nevztahují k vašemu zařízení.
- Názvy některých nabídek se mohou od vašeho zařízení lišit v závislosti na možnostech.

Vstup do nabídky

- 1 Na ovládacím panelu vyberte tlačítko Faxování, Kopírování nebo Skenování podle toho, kterou funkci chcete používat.
- 2 Vyberte opakovaně tlačítko  (**Menu**), dokud se na spodním řádku displeje neobjeví požadovaná nabídka, a poté stiskněte **OK**.
- 3 Stiskněte opakovaně šipky doleva/doprava, dokud se nezobrazí požadovaná položka nabídky, pak stiskněte tlačítko **OK**.
- 4 Má-li položka nastavení dílčí nabídky, pokračujte krokem 3.
- 5 Pomocí šipek doleva/doprava vyberte požadovanou hodnotu.
- 6 Stisknutím tlačítka **OK** výběr uložíte.

- 7 Stisknutím tlačítka  (**Stop/Clear**) vrátíte zařízení do pohotovostního režimu.

Polozky	Volby			
Fax	Tmavost	Svetle+5 – Svetle+1		
		Normalni		
	Tmave+1 – Tmave+5	Kontrast	Svetle+5 – Svetle+1	
		Normalni		
		Tmave+1 – Tmave+5	Rozliseni	Standardni
				Jemne
				Velmi jemne
				Foto FAX
				Barevny FAX
				Sken.-vel.
				Nasob.odeslani
				Odloz.odeslani
Fax				Priorita odes.
	Predat dal	Fax		
		PC		
	Bezpec.prijem	Zap		
		Vyp		
	Tisk			
				Pridat stranku
				Storno ulohy

Přehled nabídek

Polozky	Volby			
Nastaveni faxu	Odesilani	Interval opak. Inter-op.vyt. Vytac.predvol. Rez. kor. chyb Prot.potvr.ode Prot-pren.obr. Rezim vytaceni ^a		
Nastaveni faxu	Prijem	Rezim prijmu Pocet zazvon. Tisk-cas pri.n Kod-zah.prij. Auto zmenseni Orizn. format Nast-blok.faxy Rezim DRPD Duplexní tisk		
			Zmenit vychozi	Rozliseni Tmavost Kontrast Sken.-vel.
			Auto protokol	Zap Vyp

Polozky	Volby	
Kopirovani	Sken.-vel.	
	Zmen./Zvet.	
	Tmavost	Svetle+5 – Svetle+1 Normalni Tmave+1 – Tmave+5

Přehled nabídek

Polozky	Volby	
Kopirovani	Kontrast	Svetle+5 – Svetle+1 Normalni Tmave+1 – Tmave+5
	Puvodni typ	Text Text/Foto Foto
	Rozvrzeni	Normalni 2 na 1 4 na 1 Kopie-pr.tot. Kopie-plakat Kopie-klon
	Nast.pozadi	Vyp Auto Urov.vyleps.1 Urov.vyleps.2 Urov.vymaz. 1 – Urov.vymaz. 4
	Duplex	Vyp 1->2str. dl. 1->2str. kr.

Polozky	Volby		
Nast.-kopir.	Zmenit vychozi	Sken.-vel. Pocet kopii Trideni kopii Zmen./Zvet. Duplex Tmavost Kontrast Puvodni typ Nast.pozadi	
	Nastav. tisku	Orientace	Na vysku Na sirku
		Duplex	Vyp 1->2str. dl. 1->2str. kr.
		Pocet kopii	[1-999]:1
	Rozliseni	600dpi-Norm. 1200dpi-Nejl.	
	Tmavost	Normalni Svetly Tmavy	

Přehled nabídek

Polozky	Volby		
Nastav. tisku	Citel. textu	Vyp Minimum Medium Maximum	
		Navrat voziku	LF LF+CR
		Emulace	Typ emulace Nastaveni

Polozky	Volby	
Syst.nastaveni	Nast.zarizeni	ID pristroje Cislo faxu Datum a cas Rezim hodin Jazyk Usporny rezim Ud. probuzeni Prod. syst. Cas.prodl.ul. Kor.nadm.vys. Auto pokrac. ^b Nespr.typ pap. Nahraz. papiru ^b VytisPrStr Uspora toneru Ek. nast.
	Nast. papiru	Format papiru Typ papiru Zdroj papiru Okraj

Přehled nabídek

Polozky	Volby	
Syst.nastaveni	Zvuk/hlasitost	Zvuk klaves Zvuk. sign. Reproduktor Vyzvaneni
	Zobrazit	Vse-protokoly Konfigurace Info-spot.mat. Adresar Odeslany fax Fax odeslán Prijaty fax Napl.ulohy Odpadni fax Sit. konf. Pocit. vyuziti Moznosti faxu
	Udrzba	Odstr.hlaseni ^c Ziv.spot.mat. Vyrobni c. Výstr.docház.ton.

Polozky	Volby	
Syst.nastaveni	Zrus. nastav.	Veškerá nastavení Nastav. tisku Nastaveni faxu Nast.-kopir. Syst.nastaveni Nastaveni site Adresar Fax odeslán Prijaty fax
	Sit	TCP/IP (IPv4) DHCP BOOTP Sticky
	TCP/IP (IPv6)	Aktivovat IPv6 Konfig. DHCPv6
	Rychl.Ethernet	Ihned 10 mbps pol. 10 mbps plny 100 mbps pol. 100 mbps plny
	Zrus. nastav.	
	Sit. konf.	

a. V některých zemích není toto nastavení k dispozici.

b. Tato volba se objeví, pouze pokud je povolen „nesprávný formát papíru“.

c. Tato volba se objeví pouze tehdy, když v kazetě zbývá malé množství toneru.

Změna jazyka na displeji

Chcete-li změnit jazyk, který se zobrazuje na displeji ovládacího panelu, postupujte takto:

1 Na ovládacím panelu vyberte  (**Menu**) > **Syst.nastaveni** > **Nast.zarizeni** > **Jazyk**.

 K přechodu na nabídky nižší úrovně může být nutné stisknout tlačítko **OK**.

2 Vyberte jazyk, který se má zobrazovat na ovládacím panelu.

3 Stisknutím tlačítka **OK** výběr uložíte.

Zásobník a tisková média

Tato kapitola vás seznámí s vkládáním tiskových médií.



- Používání tiskových médií, která nesplňují tyto specifikace, může způsobit problémy nebo nutnost oprav. Na takové opravy se nevztahuje záruka ani servisní smlouvy společnosti Dell.
- Ujistěte, že v tomto zařízení nepoužíváte fotografický papír pro inkoustové tiskárny. Mohlo by dojít k poškození zařízení.
- Používání hořlavých tiskových médií může způsobit požár.
- Používejte určená tisková média (viz „Specifikace tiskových médií“ na straně 97).



Používání hořlavých médií nebo zanechání cizích materiálů v tiskárně může vést k přehřátí jednotky a v ojedinělých případech způsobit požár.

Informace o zásobníku

Chcete-li změnit formát, je třeba nastavit vodítka papíru.

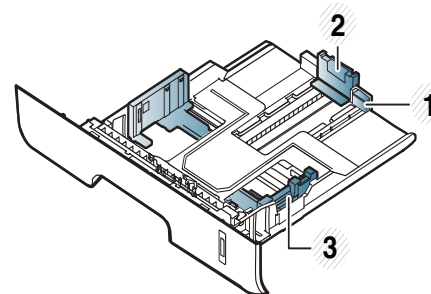

- 1 Vodítko rozšíření zásobníku
- 2 Vodítko délky papíru
- 3 Vodítko šířky papíru



Pokud vodítka papíru neupravíte, může docházet k registraci papíru, zkreslení obrazu nebo uvíznutí papíru.

Zásobník a tisková média



Indikátor zásoby papíru ukazuje množství papíru v zásobníku.

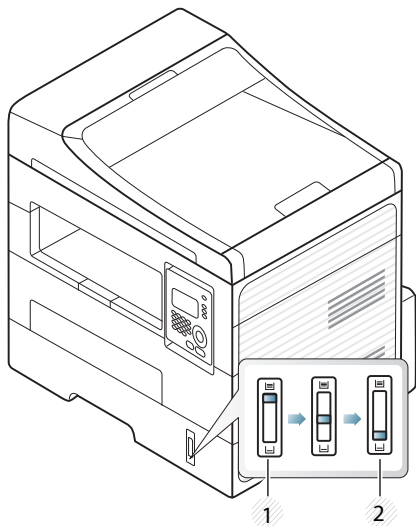

- 1 Plný
- 2 Prázdny

Typ papíru, který lze použít pro oboustranný tisk

Typy papíru, které lze použít pro oboustranný tisk, se liší v závislosti na napájecím napětí zařízení. Viz následující tabulka.

Napájecí napětí	Dostupný papír
110 V	Letter, Legal, US Folio, Oficio
220 V	A4

Zásobník a tisková média

Vložení papíru do zásobníku



Při tisku ze zásobníku nevkládejte papír do ručního podavače, jinak může dojít k uvíznutí papíru.

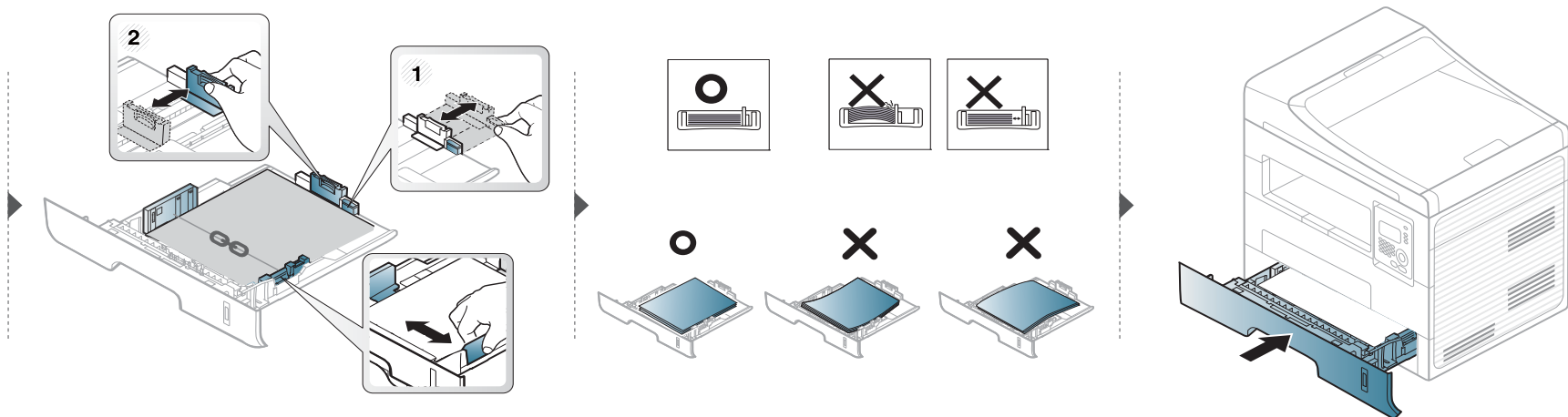
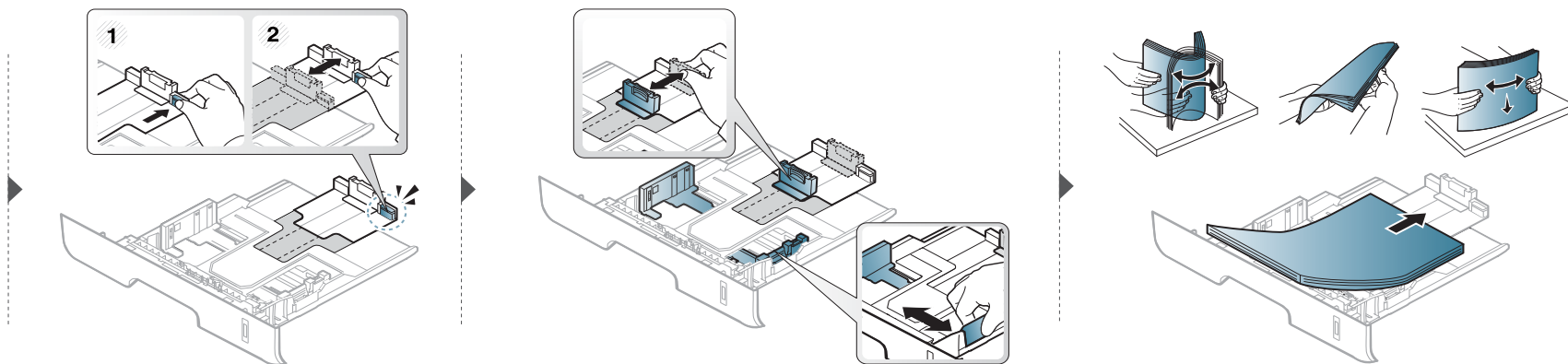

Vkládání papíru do ruční podavač

Ruční podavač podporuje speciální formáty a typy tiskových materiálů, jako jsou například pohlednice, poznámkové karty a obálky (viz „Specifikace tiskových médií“ na straně 97).



Rady pro používání ručního podavače

- Do ručního podavače vkládejte vždy pouze jeden typ, formát a gramáž tiskového média.
- Aby nedošlo k uvíznutí papíru během tisku, nepřidávejte papír, dokud není ruční podavač prázdný.
- Tiskové materiály je nutné vkládat lícem nahoru tak, aby horní hrana směřovala do ručního podavače a aby byly umístěné ve středu zásobníku.
- Abyste zajistili co nejvyšší kvalitu tisku a předešli uvíznutí papíru, vkládejte pouze dostupný papír (viz „Specifikace tiskových médií“ na straně 97).
- Pokroucené pohlednice, obálky a štítky před vložením do ručního podavače narovnejte.
- Při tisku na zvláštní média postupujte podle pokynů pro vkládání (viz „Tisk na zvláštní média“ na straně 37).
- Pokud se při tisku z ručního podavače papíry překryjí, otevřete zásobník, odstraňte papíry a tisk opakujte.
- Pokud se papír při tisku správně nepodává, posuňte jej ručně, dokud se nezačne podávat automaticky.
- Když je zařízení v úsporném režimu, nepodává papír z ručního podavače. Před použitím ručního podavače zařízení probudíte stisknutím tlačítka napájení.

Zásobník a tisková média

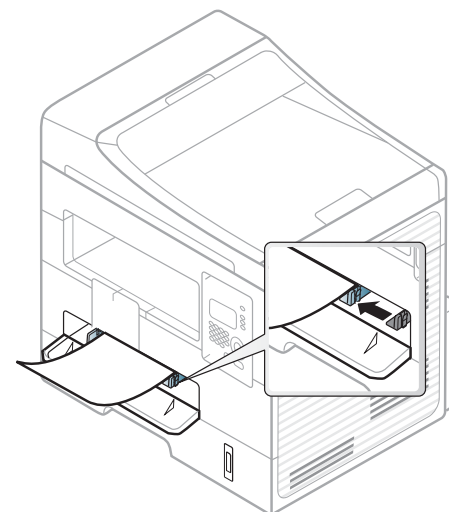
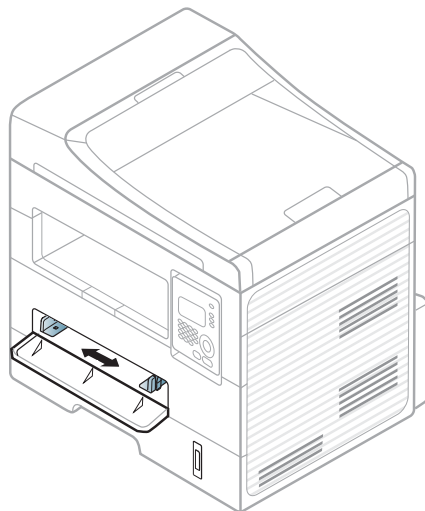
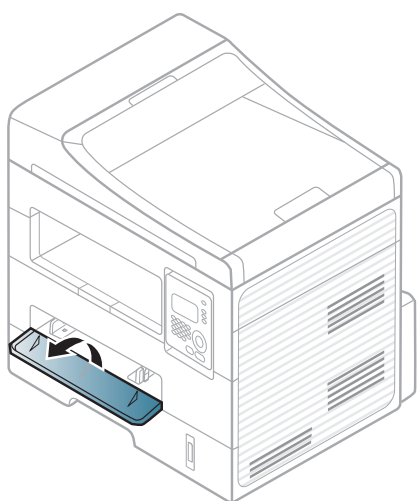

Zásobník a tisková média

Tisk na zvláštní média

Následující tabulka uvádí zvláštní média, která lze použít v každém zásobníku.

Média jsou zobrazena v okně **Předvolby tisku**. Abyste dosáhli co nejvyšší kvality tisku, vyberte správný typ média v okně **Předvolby tisku** > na kartě **Papír** > **Typ papíru** (viz „Otevření předvoleb tisku“ na straně 49).

Chcete-li například tisknout na štítky, vyberte **Štítky** v části **Typ papíru**.



- Při použití zvláštních médií doporučujeme vkládat listy po jednom (viz „Specifikace tiskových médií“ na straně 97).

- **Tisk na zvláštní média (lícem nahoru)**

Pokud se při tisku na zvláštní média objevují vlnky, vrásky, záhyby nebo tlusté černé čáry, otevřete zadní kryt a zkuste tisk zopakovat. Nechte zadní kryt při tisku otevřen.

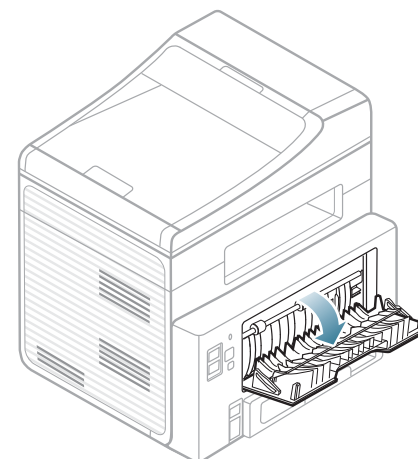

Gramáže pro každý list viz „Specifikace tiskových médií“ na straně 97.

Typy	Zásobník	Ruční podavač
Obyčejný	•	•
Silný	•	•
Silnější		•
Slabý	•	•

Zásobník a tisková média

Typy	Zásobník	Ruční podavač
Kancelářský	•	•
Barva		•
Kartičky	•	•
Štítky		•
Transparentní fólie		•
Obálka		•
Silná obálka		•
Předtištěný		•
Bavlněný		•
Recyklovaný	•	•
Archivní papír	•	•

(•: podporováno, bez symbolu: není k dispozici)

Obálka

Úspěch tisku na obálky závisí do značné míry na kvalitě obálek.

Pokud tisknete na obálku, umístěte ji, jak je znázorněno na následujícím obrázku.

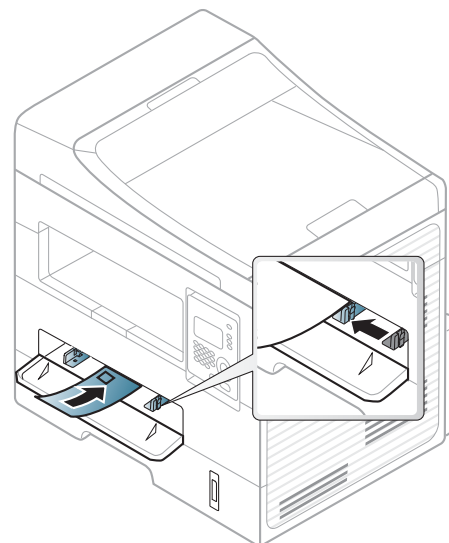

Pokud se při tisku na obálky objevují vrásky, záhyby nebo tlusté černé čáry, otevřete zadní kryt a zkuste tisk zopakovat. Nechte zadní kryt při tisku otevřen.

- Při výběru obálek zvažte následující faktory:
 - **Gramáž:** by neměla překročit 90 g/m², jinak může dojít k uvíznutí papíru.
 - **Konstrukce:** musí ležet rovně se zakřivením do 6 mm a nesmí obsahovat vzduch.
 - **Stav:** neměla by být pomačkaná, odřená ani poškozená.
 - **Teplota:** musí snést teplotu a tlak, kterým bude vystavena uvnitř zařízení.

Zásobník a tisková média

- Používejte pouze správně sestavené obálky s ostrými přehyby.
- Nepoužívejte obálky se známkami.
- Nepoužívejte obálky se sponami, patentkami, okénky, samolepicím uzávěrem nebo s jinými syntetickými materiály.
- Nepoužívejte poškozené ani nesprávně sestavené obálky.
- Šev na obou koncích obálky musí zasahovat až do rohu obálky.

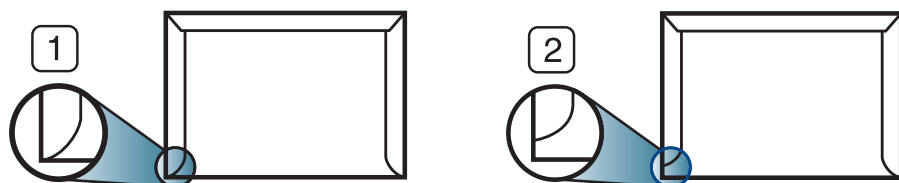

- 1 Přijatelné
2 Nepřijatelné

- Obálky s odlepovacím lepicím páskem nebo s více než jednou klopou, která se překládá přes uzávěr, musejí používat lepidlo odolávající teplotě fixace přibližně 170°C po dobu 0,1 sekundy. Další klopy a pásky mohou způsobit vrásnění, mačkání nebo uvíznutí a mohou dokonce poškodit fixační jednotku.
- Pro co nejlepší kvalitu tisku nastavte krajní zarážky minimálně 15 mm od okrajů obálky.
- Vyhněte se tisku na oblasti, kde se dotýkají švy obálky.

Transparentní fólie

Chcete-li se vyhnout poškození zařízení, používejte pouze fólie doporučené pro laserové tiskárny.

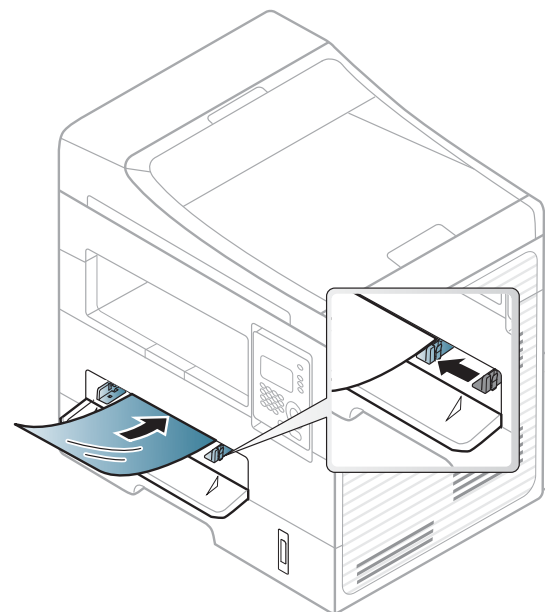

- Musí vydržet teplotu fixace v zařízení.
- Po vyjmutí ze zařízení položte transparentní fólie na rovný povrch.
- Neponechávejte transparentní fólie po dlouhou dobu v zásobníku papíru. Mohl by se na nich usadit prach a nečistoty, což by mohlo způsobit nerovnoměrný tisk.
- Při manipulaci s fóliemi dávejte pozor, abyste potisk nerozmazali prsty.
- Chcete-li zabránit vyblednutí, nevystavujte vytištěné transparentní fólie dlouhodobě slunečnímu světlu.

Zásobník a tisková média

- Zkontrolujte, zda nejsou fólie pomačkané, zkroucené a nemají poškozené okraje.
- Nepoužívejte fólie, které se oddělují od podkladového materiálu.
- Chcete-li předejít slepení fólií, zabraňte jejich vršení na sebe po vytištění.
- Doporučená média: Transparentní fólie pro barevné laserové tiskárny Xerox, jako je např. 3R 91331 (A4), 3R 2780 (Letter).

Štítky

Aby nedošlo k poškození zařízení, používejte pouze štítky doporučené pro laserové tiskárny.

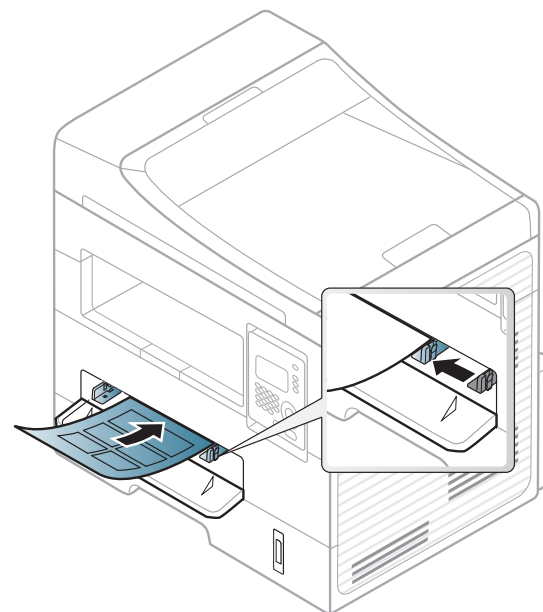

- Při výběru štítků zvažte následující faktory:
 - **Lepidlo:** Mělo by být stabilní při fixační teplotě zařízení. Informace o teplotě fixace naleznete mezi specifikacemi zařízení (přibližně 170 °C).
 - **Uspořádání:** Používejte pouze takové štítky, mezi kterými není žádná odkrytá plocha podkladu. Štítky se mohou z listů odlepit a vážně zablokovat zařízení.
 - **Pokroucení:** Musí ležet rovně s max. zvlněním 13 mm v jakémkoli směru.

Zásobník a tisková média

- **Stav:** Nepoužívejte štítky, které jsou pomačkané, odlepují se od podkladu nebo obsahují bubliny.
- Ujistěte se, zda mezi štítky není žádná odkrytá plocha s lepidlem. Odkryté oblasti by mohly při tisku způsobit odlepení štítků, což by vedlo k zaseknutí papíru. Odkryté lepidlo může také poškodit součásti zařízení.
- Nevkládejte do zařízení vícekrát stejný arch se štítky. Lepidlo je určeno pouze k jednomu průchodu zařízením.
- Nepoužívejte štítky, které se odlepují od podkladu, ani pomačkané štítky, štítky obsahující bubliny či jinak poškozené štítky.

Kartičky / vlastní formát papíru

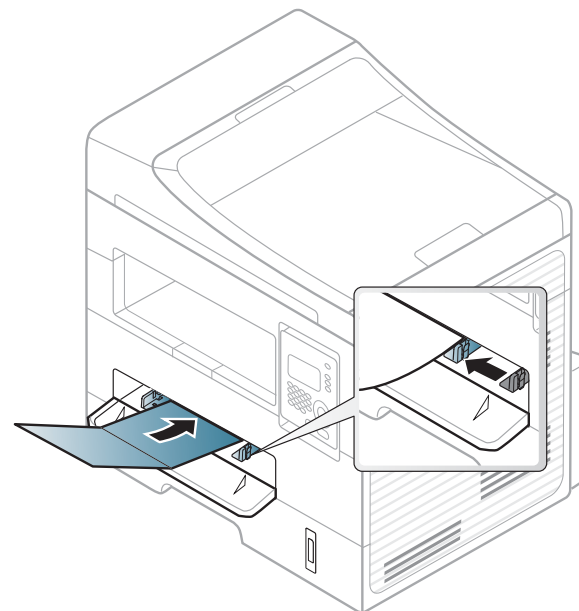

- V softwarové aplikaci nastavte okraje alespoň 6,4 mm od okraje tiskového materiálu.

Zásobník a tisková média

Předtištěný papír

Při tisku na předtištěný papír by měla být vytištěná strana lícem nahoru. Přední okraj papíru by neměl být pomačkaný. Dochází-li k problémům s podáváním papíru, zkuste papír obrátit. Mějte na paměti, že v tomto případě není zaručena kvalita tisku.

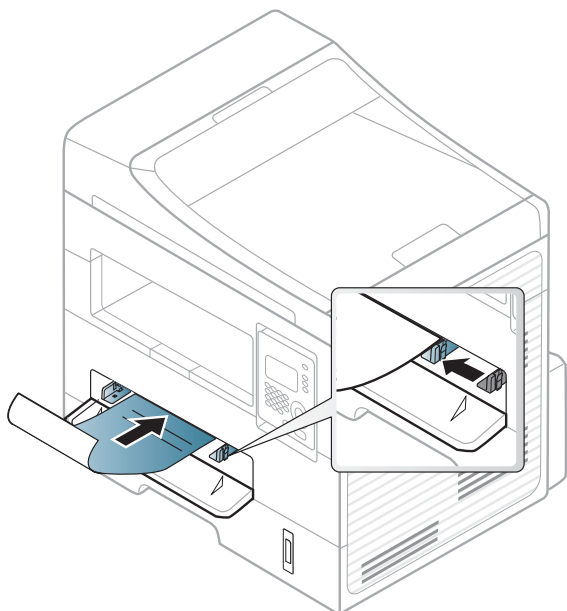

- Musí být potištěn tepelně odolným inkoustem, který se nerozpipe nebo neodpaří a který neuvolňuje nebezpečné výpary, působí-li na něj fixační teplota zařízení po dobu 0,1 sekundy (přibližně 170 °C).
- Barva na předtištěném papíře musí být nehořlavá a neměla by mít nepříznivý vliv na válce zařízení.

- Před založením předtištěného papíru zkontrolujte, zda je barva na papíře suchá. Během procesu fixace může vlhký inkoust vystoupit z předtištěného papíru a tím snížit kvalitu tisku.

Nastavení formátu a typu papíru

Po vložení papíru do zásobníku nastavte typ a formát papíru pomocí tlačítek na ovládacím panelu.



U některých modelů může být k přechodu na nabídky nižší úrovně nutné stisknout tlačítko **OK**.

- 1 Na ovládacím panelu vyberte  (**Menu**) > **Syst.nastaveni** > **Nast. papíru** > **Format papíru** nebo **Typ papíru**.
- 2 Vyberte požadovaný zásobník a možnost.
- 3 Stisknutím tlačítka **OK** výběr uložíte.

Zásobník a tisková média



- Nastavení provedená v ovladači zařízení mají přednost před nastaveními na ovládacím panelu.
 - a Chcete-li tisknout z aplikace, spusťte ji a otevřete nabídku tisku.
 - b Otevřete **Předvolby tisku** (viz „Otevření předvoleb tisku“ na straně 49).
 - c Klepněte na kartu **Papír** a vyberte odpovídající typ papíru.
- Chcete-li použít papír zvláštního formátu, např. fakturu, zvolte kartu **Papír > Formát > Upravit...** a nastavte **Nastavení uživatelského formátu papíru** v nabídce **Předvolby tisku** (viz „Otevření předvoleb tisku“ na straně 49).

Příprava originálů

- Nevkládejte papír menší než 142 × 148 mm a větší než 216 × 356 mm.
- Nepokoušejte se vkládat následující typy papíru, abyste zabránili zaseknutí papíru, nízké kvalitě tisku nebo poškození zařízení.
 - průklepový papír nebo papír s průklepovou zadní stranou,
 - křídový papír,
 - velmi tenký papír,
 - pomačkaný papír nebo papír se záhyby,
 - zkroucený nebo stočený papír,
 - potrhaný papír.
- Před založením odstraňte všechny sešívací drátky a sponky.

- Před vložením dokumentu zkontrolujte, zda případné lepidlo, inkoust nebo opravný lak jsou zcela suché.
- Nezakládejte originály na papírech různé velikosti a hmotnosti.
- Nevkládejte brožury, letáky, transparentní fólie nebo dokumenty, které mají jiné neobvyklé vlastnosti.

Zakládání originálů

Originál ke kopírování, skenování a odesílání faxu lze vložit na skleněnou desku skeneru nebo do podavače dokumentů.

Na skleněnou desku skeneru

Pomocí skleněné desky skeneru lze kopírovat nebo skenovat originály. Můžete získat skenování nejlepší kvality, zvláště u barevných obrázků a obrázků v odstínech šedé. Přesvědčte se, že se v podavači nenacházejí žádné originály. Pokud bude v podavači dokumentů zjištěn nějaký originál, zařízení mu dá přednost před originálem na skleněné desce skeneru.

Zásobník a tisková média

- 1 Zvedněte a otevřete kryt skeneru.

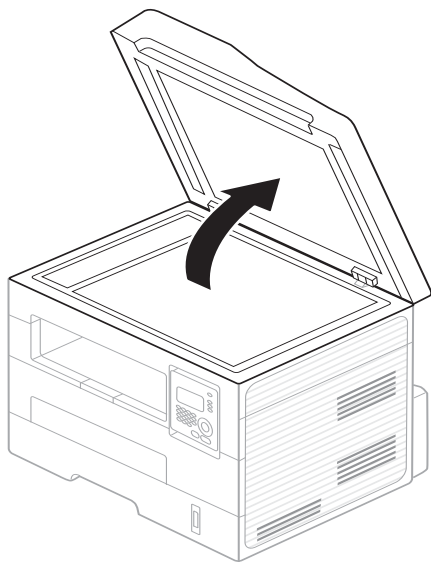

- 2 Pokládejte originál lícem dolů na skleněnou desku skeneru. Zarovnejte jej s registračním vodičkem v levém horním rohu skla.

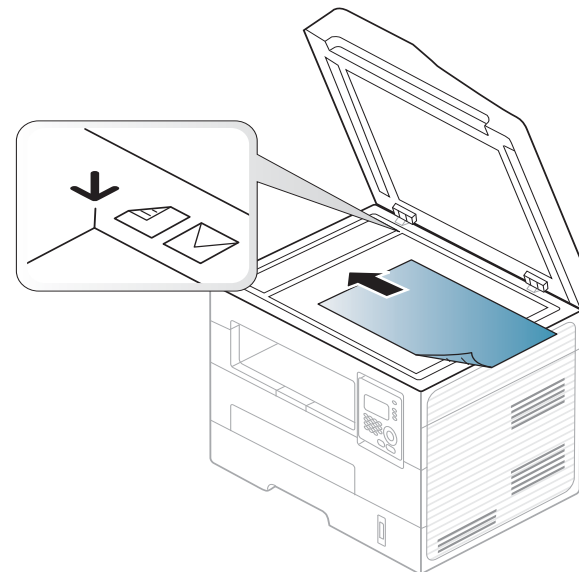

- 3 Zavřete víko skeneru.



- Otevřený kryt skeneru by během kopírování nepříznivě ovlivnil kvalitu kopie a spotřebu toneru.
- Prach na skleněné desce by mohl způsobit vznik černých skvrn na výtisku. Udržujte proto sklo vždy čisté (viz „Čištění zařízení“ na straně 71).
- Jestliže kopírujete stránku z knihy nebo časopisu, zvedněte víko skeneru, dokud zářez nezachytí jeho závěsy, a potom víko zavřete. Je-li kniha nebo časopis silnější než 30 mm, kopírujte s otevřeným víkem skeneru.

Zásobník a tisková média



- Postupujte opatrně, aby nedošlo k prasknutí skenovacího skla. Mohlo by dojít ke zranění.
- Při zavírání víka skeneru nedávejte ruku dovnitř. Víko skeneru vám může spadnout na ruce a zranit vás.
- Nedívejte se do světla vycházejícího ze skeneru při kopírování nebo skenování. Je to škodlivé pro oči.

Do podavače dokumentů

Do podavače můžete vložit až 40 listů kancelářského papíru s gramáží 75 g/m² pro jednu úlohu.

- 1 Před vložením originálů ohněte nebo prolistujte stoh papíru, aby se oddělily jednotlivé stránky.

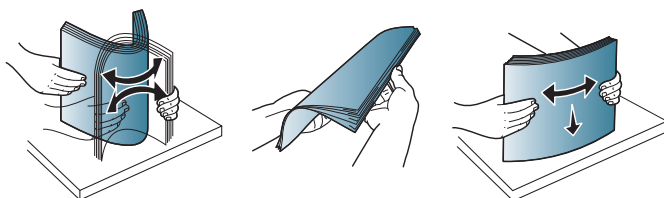

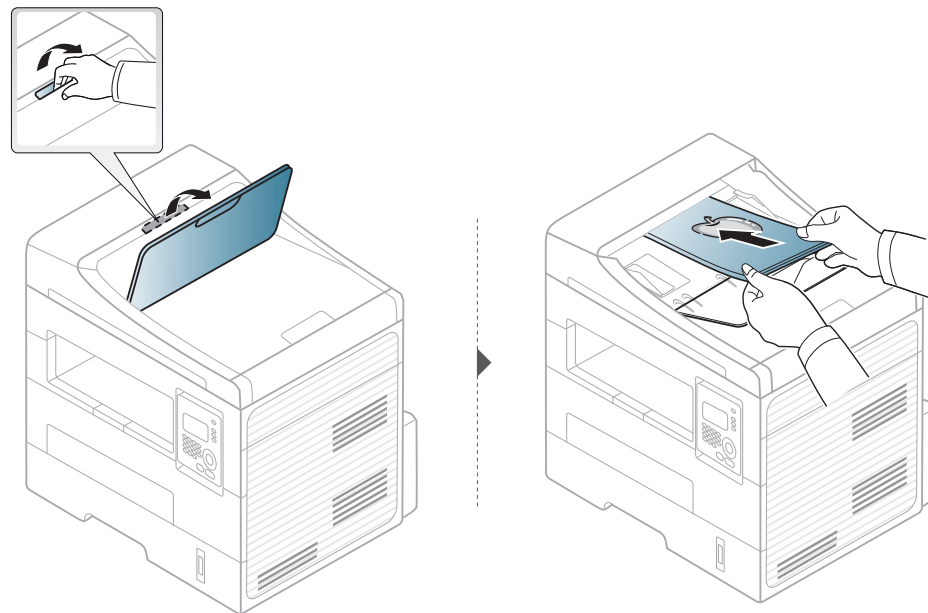

- 2 Umístěte originály do vstupního zásobníku podavače dokumentů lícem nahoru. Spodní okraj svazku originálů musí souhlasit s velikostí papíru vyznačenou na vstupním zásobníku dokumentů.

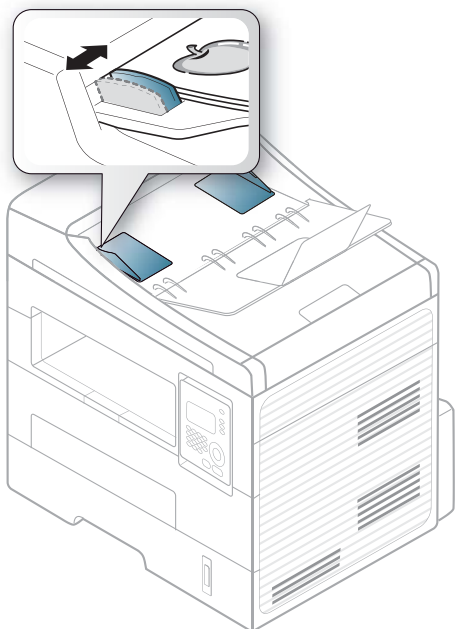

Zásobník a tisková média

- 3 Vodítka šířky podavače dokumentů nastavte na formát papíru.



- Prach na podavači může na výtisku vytvářet černé čáry. Vždy proto udržujte sklo podavače v čistotě (viz „Čištění zařízení“ na straně 71).
- Chcete-li tisknout na obě strany papíru pomocí automatického podavače dokumentů, na ovládacím panelu stiskněte  **(Copy)** >  **(Menu)** > **Kopirovani** > **Duplex** > **1->2str. dl.** nebo **1->2str. kr.** a tiskněte na jednu stranu papíru, pak list znovu vložte a tiskněte na druhé straně.

Základní funkce tisku



Informace o zvláštních tiskových funkcích naleznete v Rozšířené příručce (viz „Použití pokročilých tiskových funkcí“ na straně 159).

Tisk



Pokud používáte operační systém Macintosh nebo Linux, podívejte se do části „Tisk z počítače Macintosh“ na straně 165 nebo „Tisk v systému Linux“ na straně 167.

Toto okno **Předvolby tisku** platí pro Poznámkový blok v systému Windows 7.

- 1 Otevřete dokument, který chcete vytisknout.
- 2 Vyberte příkaz **Tisk** v nabídce **Soubor**.

- 3 Vyberte své zařízení ze seznamu **Vybrat tiskárnu**.

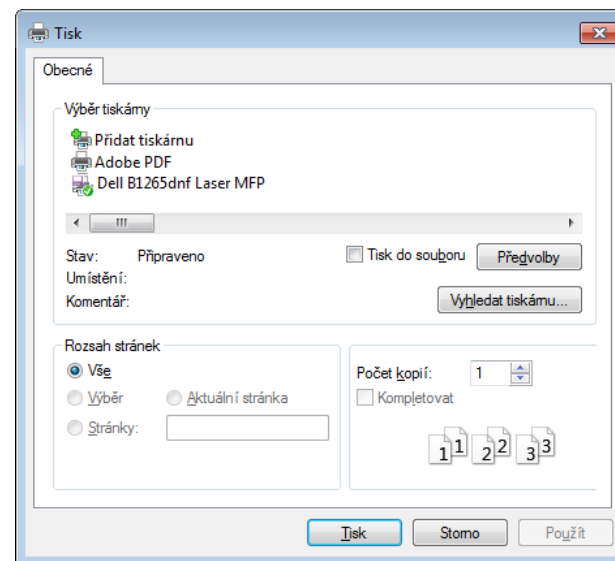

- 4 Základní nastavení tisku, včetně počtu kopií a rozsahu tisku, zvolte v okně **Tisk**.





Chcete-li využít pokročilých tiskových funkcí, klepněte na tlačítko **Vlastnosti** nebo **Předvolby** v okně Tisk (viz „Otevření předvoleb tisku“ na straně 49).

- 5 Chcete-li zahájit tiskovou úlohu, klepněte na tlačítko **OK** nebo **Tisk** v okně **Tisk**.

Základní funkce tisku

Zrušení tiskové úlohy





Jestliže tisková úloha čeká v tiskové frontě nebo na tiskovém spooleru, zrušíte úlohu takto:

- Do tohoto okna můžete jednoduše vstoupit tak, že na hlavním panelu systému Windows poklepete na ikonu zařízení ().
- Aktuální úlohu můžete také zrušit stisknutím tlačítka  (**Stop/Clear**) na ovládacím panelu.

Základní funkce tisku

Otevření předvoleb tisku



- Okno **Předvolby tisku** zobrazené v této uživatelské příručce se může lišit v závislosti na typu používaného zařízení.
- Po výběru možnosti v okně **Předvolby tisku** se může zobrazit varovný symbol  nebo . Symbol  znamená, že určitou možnost můžete vybrat, ale nedoporučuje se to. Symbol  znamená, že možnost nelze vybrat kvůli nastavení nebo prostředí počítače.

- 1 Otevřete dokument, který chcete vytisknout.
- 2 V nabídce Soubor vyberte možnost **Tisk**. Zobrazí se okno **Tisk**.
- 3 Vyberte své zařízení ze seznamu **Vybrat tiskárnu**.

- 4 Klepněte na **Vlastnosti** nebo **Předvolby**.

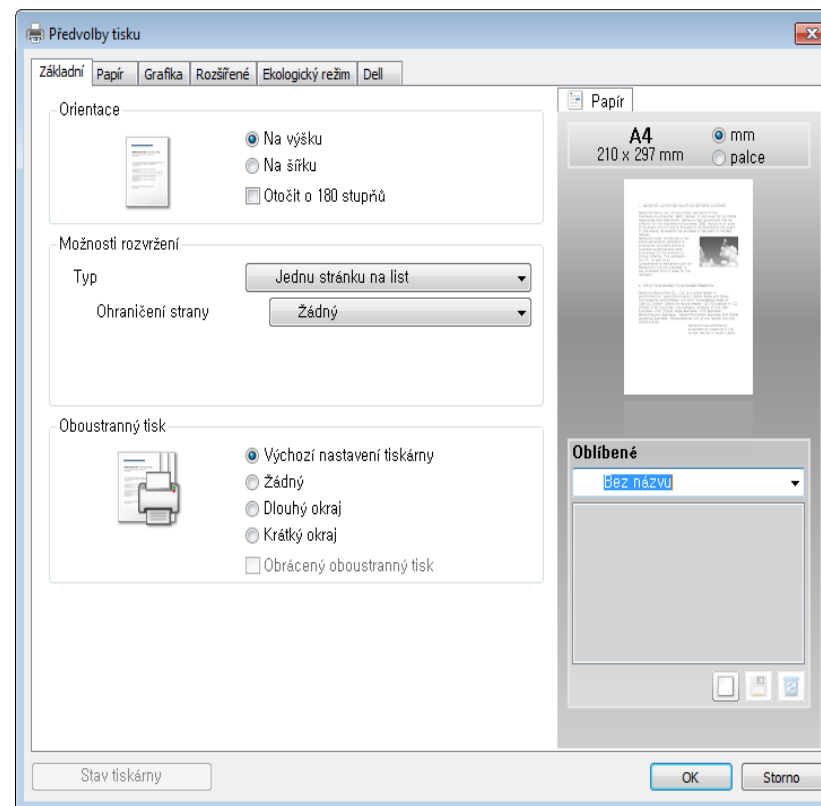

Aktuální stav zařízení můžete zkontrolovat pomocí tlačítka **Stav tiskárny** (viz „Používání programu Stav tiskárny Dell“ na straně 197).

Základní funkce tisku

Použití oblíbeného nastavení

Volba **Oblíbené**, která je zobrazena na každé kartě s vlastnostmi kromě karty **Dell**, umožňuje uložit aktuální předvolby pro pozdější použití.

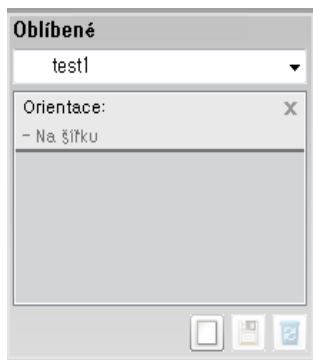

Chcete-li uložit položku do seznamu **Oblíbené**, postupujte takto:

- 1 Změňte nastavení na každé kartě podle potřeby.
- 2 Zadejte název položky do pole **Oblíbené**.



- 3 Klepněte na (**Přidat**). S uložením seznamu **Oblíbené** se uloží všechna aktuální nastavení ovladače.



Vyberte další možnosti a klepněte na tlačítko  (**Aktualizovat**), nastavení budou přidána do seznamu provedených Předvoleb. Chcete-li uložené nastavení použít, vyberte jej z rozevřacího seznamu **Oblíbené**. Zařízení je nyní nastaveno na tisk podle vybraného nastavení. Chcete-li uložené nastavení vymazat, vyberte jej z rozevřacího seznamu **Oblíbené** a klepněte na  (**Smazat**).

Výchozí nastavení ovladače tiskárny můžete obnovit výběrem možnosti **Výchozí oblíbená položka** v rozevřacím seznamu **Oblíbené**.

Použití nápovědy

V okně **Předvolby tisku** klepněte na volbu, o které se chcete dozvědět víc, a na klávesnici stiskněte klávesu **F1**.

Tisk v ekologickém režimu

Funkce **Eco** snižuje spotřebu toneru a používání papíru. Funkce **Eco** vám umožňuje šetřit tiskové zdroje a vede vás k ekologicky šetrnému tisku.

Stisknutím tlačítka  (**Eco**) na ovládacím panelu aktivujete ekologický režim. Výchozí nastavení režimu Eco je **Oboustranný tisk (Dlouhý okraj)**, **Několik stránek na list (2)**, **Vynechat prázdné strany** a **Úspora toneru**.

Základní funkce tisku

Nastavení ekologického režimu na ovládacím panelu



- Nastavení provedená v ovladači zařízení mají přednost před nastaveními na ovládacím panelu.
- Přístup k nabídkám se u každého modelu může lišit (viz „Vstup do nabídky“ na straně 26).
- K přechodu na nabídky nižší úrovně může být nutné stisknout tlačítko **OK**.

1 Na ovládacím panelu vyberte  (**Menu**) > **Syst.nastaveni** > **Nast.zarizeni** > **Ek. nast..**

2 Vyberte požadovanou volbu a stiskněte tlačítko **OK**.

- **Vychozi režim:** Touto volbou zapnete nebo vypnete ekologický režim. (Duplex (dlouhý okraj) / Úspora toneru / 2 na 1 / Vynechat prázdné strany)
 - **Vyp:** Vypnutí ekologického režimu.
 - **Zap:** Zapnutí ekologického režimu.



Pokud v programu Embedded Web Service (karta **Settings** > **Machine Settings** > **System** > **Eco** > **Settings**) nastavíte ekologický režim s heslem, objeví se zpráva **V pohotovosti**. Chcete-li změnit stav ekologického režimu, musíte zadat heslo.

- **Změnit tep.:** Vychází z nastavení v programu Embedded Web Service. Před vybráním této položky je nutno nastavit funkci ekologického režimu v aplikaci Embedded Web Service > karta **Settings** > **Machine Settings** > **System** > **Eco** > **Settings**.

3 Stisknutím tlačítka **OK** výběr uložíte.

Nastavení ekologického režimu v ovladači

Otevřete kartu Eco a nastavte ekologický režim. Pokud je zobrazen symbol ekologického režimu (), znamená to, že ekologický režim je momentálně aktivován.

Možnosti ekologického režimu

- **Výchozí nastavení tiskárny:** Řídí se nastavením na ovládacím panelu zařízení.
- **Žádný:** Vypne ekologický režim.
- **Tisk v ekologickém režimu:** Zapne ekologický režim. Aktivujte různé položky ekologického režimu, které chcete používat.
- **Heslo:** Pokud správce aktivoval ekologický režim, musíte při změně stavu zadat heslo.

Základní funkce tisku

Simulátor výsledků

Simulátor výsledků zobrazuje výsledky snížení emisí oxidu uhličitého, spotřeby elektřiny a množství ušetřeného papíru na základě vybraných nastavení.



- Výsledky se vypočítávají na základě toho, že když je ekologický režim vypnutý, je celkový počet potištěných papírů bez prázdných stránek roven jednomu stu.
- Viz výpočetní koeficienty týkající se CO₂, energie a papíru, které udává organizace **IEA**, index Ministerstva pro vnitřní záležitosti a komunikaci Japonska a stránky www.remanufacturing.org.uk. Každý model má jiný index.
- Spotřeba energie v tiskovém režimu označuje průměrnou spotřebu energie tohoto zařízení při tisku.
- Skutečně uspořené nebo omezené množství se může lišit v závislosti na použitém operačním systému, výkonu procesoru, používané aplikaci, způsobu připojení, typu a formátu média, složitosti tiskové úlohy atd.

Základní kopírování



Informace o zvláštních tiskových funkcích naleznete v Rozšířené příručce (viz „Nabídka Kopírování“ na straně 139).

Základní kopie

- 1 Vyberte tlačítko  (kopírování) na ovládacím panelu.
- 2 Umístěte jeden dokument lícem dolů na skleněnou desku dokumentu nebo vložte dokumenty lícem nahoru do podavače dokumentů (viz „Zakládání originálů“ na straně 43).
- 3 Nastavení kopírování, včetně hodnot **Zmen./Zvet.**, **Tmavost**, **Kontrast**, **Original** a dalších, lze přizpůsobit pomocí tlačítek na ovládacím panelu (viz „Změna nastavení pro každou kopii“ na straně 53).
- 4 Je-li to nezbytné, zadejte pomocí šipky nebo numerické klávesnice počet kopií.
- 5 Stiskněte tlačítko  (**Start**).



Pokud potřebujete kopírování stornovat, stiskněte tlačítko  (**Stop/Clear**) a kopírování se zastaví.

Změna nastavení pro každou kopii

Zařízení nabízí výchozí nastavení pro kopírování, které vám umožňuje rychlé a snadné pořízení kopie. Jestliže však chcete změnit volby pro každou kopii, použijte funkční tlačítka na ovládacím panelu.



- Stisknete-li během nastavování možností kopírování tlačítko  (**Stop/Clear**), zruší se všechny dosud nastavené možnosti pro aktuální úlohu kopírování a vrátí se na výchozí hodnoty. Jinak se automaticky vrátí na výchozí hodnoty po dokončení kopírování.
- Přístup k nabídkám se u každého modelu může lišit (viz „Vstup do nabídky“ na straně 26).
- K přechodu na nabídky nižší úrovně může být nutné stisknout tlačítko **OK**.

Světlý/Tmavý

Pokud kopírujete vybledlý originál nebo originál s tmavými obrázky, můžete nastavit jas, aby byla kopie čitelnější.

Základní kopírování



- 1 Na ovládacím panelu vyberte  (kopírovat) >  (Menu) > **Kopirovani** >  (Tmavost).

Nebo na ovládacím panelu zvolte tlačítko  (Tmavost).

- 2 Vyberte požadovanou volbu a stiskněte tlačítko **OK**.
Například hodnota **Svetle+5** je nejsvětlejší a **Tmave+5** je nejtmaší.
- 3 Stisknutím tlačítka  (**Stop/Clear**) vrátíte zařízení do pohotovostního režimu.



Kontrast

Nabídka Kontrast vám umožní zvýšit nebo snížit rozdíl mezi světlými a tmavými oblastmi obrazu.

- 1 Na ovládacím panelu vyberte  (kopírovat) >  (Menu) > **Kopirovani** > **Kontrast**.
- 2 Vyberte požadovanou volbu a stiskněte tlačítko **OK**. Vybráním možnosti **Tmavy** kontrast zvýšíte a vybráním možnosti **Svetly** jej snížíte.
- 3 Stisknutím tlačítka  (**Stop/Clear**) vrátíte zařízení do pohotovostního režimu.

Originál

Nastavení originálu slouží k vylepšení kvality kopie výběrem dokumentu pro aktuální úlohu kopírování.

- 1 Na ovládacím panelu vyberte  (kopírovat) >  (Menu) > **Kopirovani** > **Puvodni typ**.
- 2 Vyberte požadovanou volbu a stiskněte tlačítko **OK**.
 - **Text**: použijte pro originály obsahující převážně text.
 - **Text/Foto**: použijte pro originály obsahující text a fotografie.



Pokud jsou texty na výtisku rozmazané, vyberte volbu **Text**, abyste získali čitelné texty.

- **Foto**: používá se v případech, kdy jsou předlohou fotografie.
- 3 Stisknutím tlačítka  (**Stop/Clear**) vrátíte zařízení do pohotovostního režimu.

Zmenšená nebo zvětšená kopie



Velikost kopírovaného obrazu můžete při kopírování originálů z krytu skeneru zmenšit nebo zvětšit v rozsahu od 25 % do 400 %.

Základní kopírování





- Tato funkce nemusí být v závislosti na modelu nebo volitelných doplňcích dostupná (viz „Funkce modelů“ na straně 7).
- Pokud je zařízení nastaveno na ekologický režim, funkce zmenšování a zvětšování nejsou k dispozici.

Chcete-li vybírat z předem definovaných formátů kopií, postupujte následujícím způsobem:

- 1** Na ovládacím panelu vyberte  (kopírovat) >  (**Menu**) > **Kopírování** > **Zmen./Zvet..**
- 2** Vyberte požadovanou volbu a stiskněte tlačítko **OK**.
- 3** Stisknutím tlačítka  (**Stop/Clear**) vrátíte zařízení do pohotovostního režimu.

Měřítko lze změnit přímo zadáním velikosti

- 1** Na ovládacím panelu vyberte  (kopírovat) >  (**Menu**) > **Kopírování** > **Zmen./Zvet.** > **Vlastní.**
- 2** Požadovanou velikost kopie zadejte pomocí numerické klávesnice.
- 3** Stisknutím tlačítka **OK** výběr uložíte.
- 4** Stisknutím tlačítka  (**Stop/Clear**) vrátíte zařízení do pohotovostního režimu.



- Při vytváření zmenšené kopie se ve spodní části kopie mohou vytvořit černé čáry.

Kopírování průkazu

Toto zařízení umožňuje tisk oboustranných originálů na jeden list papíru.

Zařízení vytiskne jednu stranu originálu na horní polovinu papíru a druhou stranu na spodní polovinu bez zmenšení velikosti originálu. Tato funkce je užitečná při kopírování dokumentů malých rozměrů, např. vizitek.



- Tato funkce vyžaduje, aby byl originál umístěn na skleněnou desku skeneru.
- Pokud je zařízení nastaveno na ekologický režim, tato funkce není k dispozici.
- Pro lepší kvalitu obrazu na ovládacím panelu vyberte

 (kopírovat) >  (**Menu**) > **Kopírování** > **Původní typ** > **Foto.**

Základní kopírování

1 Na ovládacím panelu stiskněte tlačítko  (ID Copy).

2 Položte originál na skleněnou desku skeneru lícem dolů na místo vyznačené šipkami. Poté zavřete víko skeneru.

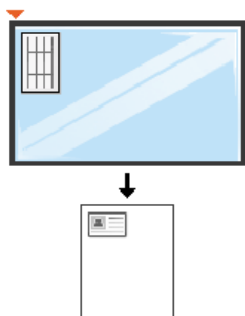

3 Na displeji se zobrazí zpráva **Zalozte pre.str. a stisk. [Start]**.

4 Stiskněte tlačítko **Start**.

Zařízení zahájí skenování přední strany a zobrazí se položka **Založte zad. str. a stisk. [Start]**.

5 Obráťte originál a položte jej na skleněnou desku skeneru na místo vyznačené šipkami (viz obrázek). Poté zavřete víko skeneru.

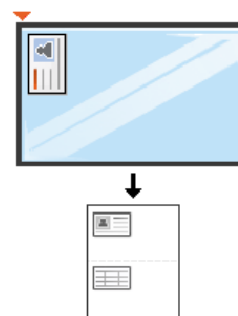

6 Stiskněte tlačítko **Start**.



- Pokud nestisknete tlačítko  (**Start**), zkopíruje se pouze přední strana.
- Pokud je předloha větší než oblast tisku, nemusí být některé části dokumentu vytištěny.

Základní skenování



Informace o zvláštních funkcích skenování naleznete v Rozšířené příručce (viz „Funkce skenování“ na straně 172).

Základní skenování

Níže je popisován normální a běžný postup skenování originálů.

Toto je základní způsob skenování pro zařízení připojená kabelem USB.



- U některých modelů může být k přechodu na nabídky nižší úrovně nutné stisknout tlačítko **OK**.
- Pokud chcete skenovat pomocí sítě, nahlédněte do Rozšířené příručky (viz „Skenování ze zařízení připojeného prostřednictvím sítě“ na straně 176).

- 1** Umístěte jeden dokument lícem dolů na skleněnou desku dokumentu nebo vložte dokumenty lícem nahoru do podavače dokumentů (viz „Zakládání originálů“ na straně 43).
- 2** Na ovládacím panelu vyberte  (skenování) > **Skenovat do PC** > **Místní PC**.



Pokud se zobrazí zpráva **Není k dispozici**, zkontrolujte připojení portu nebo vyberte možnost **Povolit panel Skenovat ze zařízení**

v programu **Správce tiskárny Dell** >  **Přepnout do pokročilého režimu** > **Nastavení Skenovat do počítače**.

- 3** Vyberte požadovanou aplikaci a stiskněte tlačítko **OK**.
Výchozí nastavení je **Moje dokumenty**.



Složku, ve které je uložen naskenovaný soubor, můžete přidat nebo odebrat v části **Správce tiskárny Dell** >  **Přepnout do pokročilého režimu**. > **Nastavení Skenovat do počítače**.

- 4** Vyberte požadovanou volbu a stiskněte tlačítko **OK**.
- 5** Skenování bude zahájeno.



Naskenovaný obrázek bude uložen do složky **C:\Users\jméno uživatele\Dokumenty** v počítači. Složka pro uložení se může lišit v závislosti na operačním systému nebo aplikaci, kterou používáte.

Základní faxování



Informace o zvláštních funkcích faxování naleznete v Rozšířená příručka (viz „Funkce faxu“ na straně 179).



- Toto zařízení nelze používat jako fax prostřednictvím internetového telefonu. Více informací se dozvíte u vašeho poskytovatele internetového připojení.
- Při připojování k telefonní lince kvůli používání faxu doporučujeme použít tradiční analogové telefonní služby (PSTN: veřejná telefonní síť) při zapojování telefonní linky pro použití faxu. Pokud používáte jiné internetové služby (DSL, ISDN, VoIP), můžete vylepšit kvalitu spojení pomocí mikrofiltru. Mikrofiltr eliminuje šum a vylepšuje kvalitu spojení a kvalitu připojení k Internetu. Mikrofiltr DSL není dodáván s tímto zařízením. Chcete-li jej používat, kontaktujte svého poskytovatele internetového připojení.

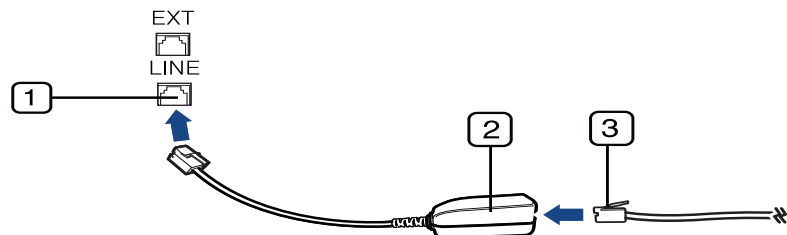

- 1 Linkový port
- 2 Mikrofiltr
- 3 Modem DSL / telefonní linka
(viz „Pohled zezadu“ na straně 18).

Příprava k faxování

Před odesláním nebo přijetím faxu musíte zapojit dodanou spojovací šňůru do telefonního konektoru ve zdi (viz „Pohled zezadu“ na straně 18). Jak provést připojení viz Stručná instalační příručka. Způsob provedení telefonního připojení je v jednotlivých zemích odlišný.

Odesílání faxu



- Pro umístění originálu můžete použít podavač nebo skleněnou desku skeneru. Jsou-li originály vkládány do podavače i na skleněnou desku skeneru, zařízení bude nejdříve číst originály v podavači, který má vyšší prioritu při skenování.

- 1 Umístěte jeden dokument lícem dolů na skleněnou desku dokumentu nebo vložte dokumenty lícem nahoru do podavače dokumentů (viz „Zakládání originálů“ na straně 43).
- 2 Vyberte tlačítko  (fax) na ovládacím panelu.
- 3 Nastavte rozlišení a tmavost podle faxovaného dokumentu (viz „Úprava nastavení dokumentu“ na straně 60).
- 4 Zadejte číslo cílového faxu.

Základní faxování

- 5 Na ovládacím panelu stiskněte tlačítko  (**Start**). Zařízení spustí skenování a odesílání faxu na cílová místa.



- Pokud chcete odeslat fax přímo ze svého počítače, použijte program Dell Network PC Fax (viz „Odesílání faxu v počítači“ na straně 180).
- Pokud chcete zrušit faxovou úlohu, stiskněte tlačítko  (**Stop/Clear**), než zařízení zahájí přenos.
- Pokud jste použili skleněnou desku skeneru, tiskárna zobrazí zprávu s výzvou k vložení další strany.

Ruční odesílání faxu

Následujícím postupem odešlete fax pomocí tlačítka  (**On Hook Dial**) na ovládacím panelu. Pokud má vaše zařízení sluchátko, můžete odeslat fax pomocí sluchátka (viz „Funkce“ na straně 6).

- 1 Umístěte jeden dokument lícem dolů na skleněnou desku dokumentu nebo vložte dokumenty lícem nahoru do podavače dokumentů (viz „Zakládání originálů“ na straně 43).
- 2 Vyberte tlačítko  (fax) na ovládacím panelu.
- 3 Nastavte rozlišení a tmavost podle faxovaného dokumentu (viz „Úprava nastavení dokumentu“ na straně 60).

- 4 Stiskněte tlačítko **On Hook Dial** na ovládacím panelu nebo zvedněte sluchátko.

- 5 Zadejte faxové číslo pomocí numerické klávesnice na ovládacím panelu.

- 6 Jakmile uslyšíte vysoký tón signálu vzdáleného faxu, stiskněte na ovládacím panelu tlačítko  (**Start**).

Odesílání faxu na více míst

Pomocí funkce vícenásobného odeslání lze odeslat fax více adresátům. Originály jsou automaticky ukládány do paměti a odeslány do vzdálené stanice. Po ukončení přenosu jsou dokumenty v paměti automaticky vymazány (viz „Funkce“ na straně 6).



Fax nelze odesílat pomocí této funkce, pokud jste zvolili režim Velmi jemné nebo pokud je fax barevný.

- 1 Umístěte jeden dokument lícem dolů na skleněnou desku dokumentu nebo vložte dokumenty lícem nahoru do podavače dokumentů (viz „Zakládání originálů“ na straně 43).
- 2 Vyberte tlačítko  (fax) na ovládacím panelu.
- 3 Nastavte rozlišení a tmavost podle faxovaného dokumentu (viz „Úprava nastavení dokumentu“ na straně 60).

Základní faxování

4 Na ovládacím panelu vyberte  (Menu) > Fax > Nasob.odeslani.

5 Vložte faxové číslo prvního přijímacího zařízení a stiskněte tlačítko **OK**.

Můžete stisknout čísla rychlé volby nebo vybrat číslo skupinové volby pomocí tlačítka  (Address Book) (viz Rozšířená příručka).

6 Vložte druhé faxové číslo a stiskněte tlačítko **OK**.

Na displeji se zobrazí žádost o vložení dalšího faxového čísla, na které chcete dokument odeslat.

7 Chcete-li zadat více faxových čísel, stiskněte po zobrazení možnosti **OK** tlačítko **Ano** a zopakujte kroky 5 a 6. Můžete přidat až 10 čísel.



Jakmile jste zadali číslo skupinového vytáčení, nemůžete již zadat další číslo skupinového vytáčení.

8 Po zadání faxových čísel vyberte možnost **Ne** v dotazu **Dalsi c.?** a stiskněte tlačítko **OK**.

Zařízení začne odesílat dokument na čísla v pořadí podle vložení.

Příjem faxu

Zařízení je od výrobce nastaveno do režimu fax. Pokud přijímáte fax, zařízení po zadaném počtu vyzvánění odpoví a fax automaticky přijme.

Úprava nastavení dokumentu

Před zahájením faxování změňte následující nastavení podle stavu originálu, abyste docílili co nejlepší kvality.



K přechodu na nabídky nižší úrovně může být nutné stisknout tlačítko **OK**.

Rozlišení

Výchozí nastavení dokumentů umožňuje dosáhnout dobrých výsledků při práci se standardními textovými dokumenty. Pokud však odesíláte originály nízké kvality nebo s fotografiemi, můžete pro dosažení vyšší kvality faxu upravit rozlišení.

1 Na ovládacím panelu vyberte  (fax) >  (Menu) > Fax > Rozlišení.

2 Vyberte požadovanou volbu a stiskněte tlačítko **OK**.

- **Standardni:** originály se znaky normální velikosti.
- **Jemne:** originály s malými znaky nebo tenkými čarami, nebo originály vytištěné jehličkovou tiskárnou.

Základní faxování

- **Velmi jemne:** originály s velmi jemnými detaily. Režim **Velmi jemne** je k dispozici pouze v případě, že zařízení, se kterým komunikujete, také podporuje velmi jemné rozlišení.



- Režim **Velmi jemne** nelze použít při přenosu z paměti zařízení. Nastavení rozlišení se automaticky změní na **Jemne**.
- Je-li na vašem zařízení nastaveno rozlišení **Velmi jemne** a přijímací faxový přístroj nepodporuje rozlišení **Velmi jemne**, vysílací zařízení přenáší dokument s nejvyšším rozlišením podporovaným přijímacím zařízením.

- **Foto FAX:** dokumenty obsahující odstíny šedé nebo fotografie.
- **Barevny FAX:** Barevné originály.



- V tomto režimu není paměťový přenos k dispozici.
- Odeslání barevného faxu je možné pouze v případě, že zařízení, se kterým komunikujete, podporuje příjem barevného faxu a fax odesíláte manuálně.





- 3 Stisknutím tlačítka  (**Stop/Clear**) vrátíte zařízení do pohotovostního režimu.

Tmavost

Můžete zvolit stupeň tmavosti originálního dokumentu.



Nastavená tmavost platí pro aktuální úlohu faxování. Změna výchozího nastavení (viz „Nabídka Fax“ na straně 143).

- 1 Na ovládacím panelu vyberte  (fax) >  (**Menu**) > **Fax** >  (**Tmavost**).
- 2 Vyberte požadovanou úroveň tmavosti.
- 3 Stisknutím tlačítka  (**Stop/Clear**) vrátíte zařízení do pohotovostního režimu.



3. Údržba

Tato kapitola obsahuje informace o nákupu spotřebního materiálu, příslušenství a dílů pro údržbu pro vaše zařízení.

- **Objednání spotřebního materiálu a příslušenství** 63
- **Dostupný spotřební materiál** 64
- **Rozprostření toneru** 67
- **Výměna kazety s tonerem** 68
- **Sledování životnosti spotřebního materiálu** 69
- **Nastavení upozornění na nedostatek toneru** 70
- **Čištění zařízení** 71

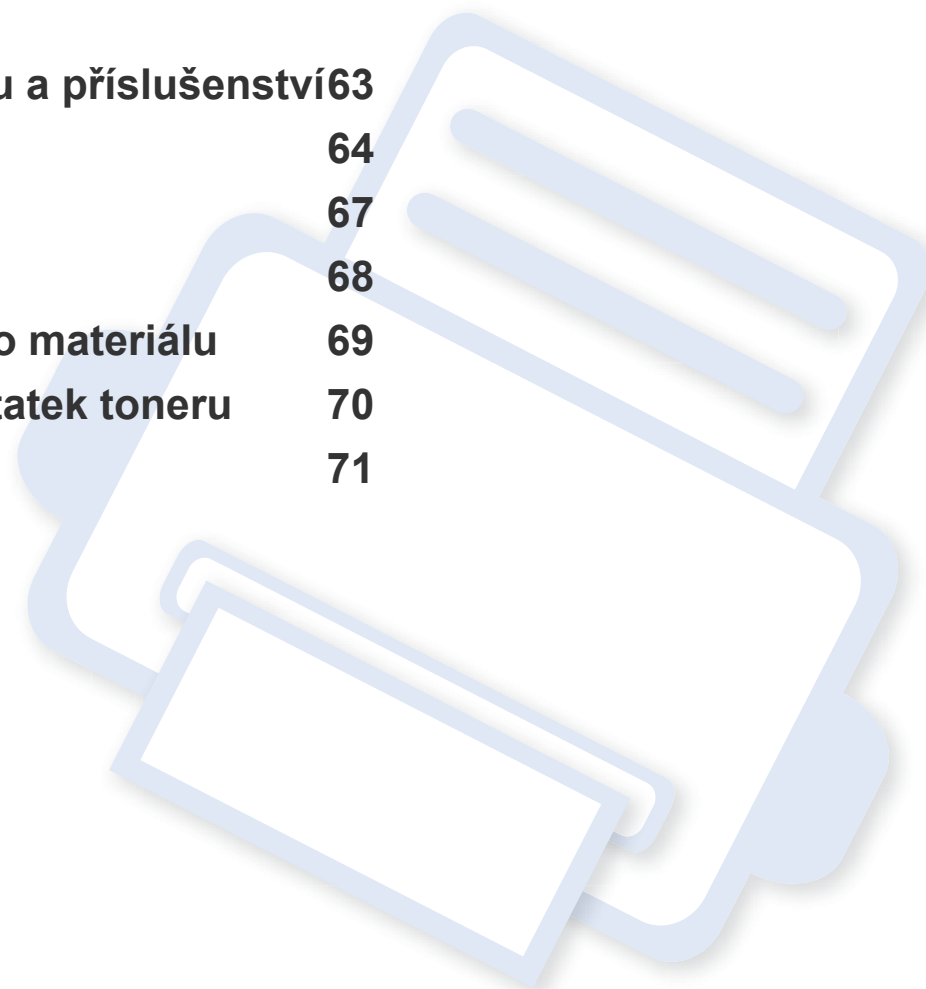

Objednání spotřebního materiálu a příslušenství



Dostupné příslušenství se může lišit v závislosti na zemi dodání. Chcete-li mít přehled o dostupném příslušenství a dílech pro údržbu, kontaktujte obchodního zástupce.

Chcete-li si objednat autorizovaný spotřební materiál a příslušenství společnosti Dell, navštivte stránky www.dell.com/supplies nebo kontaktujte místního obchodního zástupce společnosti Dell nebo prodejce, u kterého jste zařízení zakoupili. Můžete také navštívit stránky www.dell.com nebo support.dell.com, zvolit svou zemi/oblast a získat informace o servisu na zavolání.

Dostupný spotřební materiál

Jakmile skončí životnost spotřebního materiálu, můžete k zařízení objednat následující typy spotřebního materiálu:

Typ	Průměrná životnost ^a	Název dílu
Kazeta s tonerem se standardní životností	Asi 1,500 stránek	<ul style="list-style-type: none">• G9W85 (Všechny země kromě Číny)
Tonerová kazeta s vysokou životností	Asi 2,500 stránek	<ul style="list-style-type: none">• DRYXV (Všechny země kromě Číny)• 10G0D (Pouze Čína)

a. Deklarovaná životnost v souladu s ISO/IEC 19752.



Podle použitých voleb, procenta obrazové plochy a režimu použité úlohy se může životnost kazety s tonerem lišit.



Nové kazety s tonerem nebo jiný spotřební materiál je nutné nakupovat ve stejné zemi, ve které bylo zakoupeno vámi používané zařízení. Jinak budou nové kazety s tonerem nebo jiný spotřební materiál nekompatibilní se zařízením z důvodu různých konfigurací kazet s tonerem a jiného spotřebního materiálu podle konkrétních podmínek zemí.



Společnost Dell nedoporučuje používat kazety s tonerem od jiných společností než Dell, jako jsou například opakovaně plněné nebo přepracované kazety. Společnost Dell nemůže zaručit kvalitu neoriginálních kazet s tonerem jiným než Dell. Na servis či opravy, jejichž provedení bude vyžadováno v důsledku použití jiných kazet s tonerem než originálních Dell, se nevztahuje záruka přístroje.

Skladování kazety s tonerem

Kazety s tonerem obsahují složky, které jsou citlivé na světlo, teplotu a vlhkost. Společnost Dell radí uživatelům dodržovat tato doporučení, aby byl zajištěn optimální výkon, nejvyšší kvalita a co nejdelší životnost vaší nové kazety s tonerem Dell.

Skladujte kazetu ve stejném prostředí, jako se nachází tiskárna, ve které bude použita. Takovým prostředím by měla být místnost s řízenou teplotou a vlhkostí. Kazeta s tonerem by měla zůstat neotevřená ve svém originálním balení až do doby její instalace. Pokud není originální balení k dispozici, zakryjte horní otvor kazety papírem a uschovejte ji na tmavém místě.

Otevření obalu kazety před použitím výrazně zkracuje její životnost. Neskladujte na podlaze. Je-li kazeta s tonerem vyjmuta z tiskárny, postupujte podle níže uvedených pokynů k zajištění správného skladování kazety s tonerem.

- Skladujte kazetu uvnitř ochranného sáčku z původního obalu.
- Skladujte vleže naplocho (nepokládejte na jeden konec) stejnou stranou nahoru jako při instalování toneru do zařízení.
- Spotřební materiály nikdy nepřechevovejte za následujících podmínek:
 - při teplotách vyšších než 40 °C.
 - při vlhkosti nižší než 20 % a vyšší než 80 %.
 - v prostředí s extrémními výkyvy vlhkosti nebo teploty.
 - na přímém slunci nebo pod umělým osvětlením.
 - na prašných místech.
 - v autě po delší dobu.

- v prostředí s korozivními plyny.
- v prostředí se slaným vzduchem.

Pokyny k manipulaci

- Nedotýkejte se povrchu fotokonduktivního válce v kazetě.
- Nevystavujte kazetu zbytečným vibracím nebo otřesům.
- Nikdy ručně neotáčejte válcem, zejména v opačném směru; mohlo by dojít k vnitřnímu poškození a úniku toneru.

Použití kazety s tonerem

Společnost Dell Inc. nedoporučuje ani neschvaluje, abyste v tiskárně používali kazety s tonerem, které nejsou od společnosti Dell, včetně obecných, maloobchodních, doplňovaných nebo přepracovaných kazet.



Záruka společnosti Dell na tiskárnu se nevztahuje na škody na zařízení způsobené použitím opakovaně plněné, přepracované nebo neoriginální kazety s tonerem.

Skladování kazety s tonerem

Předpokládaná životnost kazety

Předpokládaná životnost kazety (doba zásobování kazety nebo zobrazovací jednotky tonerem) závisí na množství toneru potřebném k tiskovým úlohám. Skutečný počet vytištěných stran se může lišit v závislosti na hustotě tisku na stránkách, provozním prostředí, procentu obrazové plochy, frekvenci tisku, typu používaných médií a/nebo jejich velikosti. Pokud například tisknete velké množství grafiky, bude spotřeba toneru vyšší a budete pravděpodobně muset kazetu měnit častěji.

Rozprostření toneru

Když je kazeta s tonerem téměř prázdná:

- Objevují se pruhy nebo světlý tisk, případně rozdílná hustota na stranách.
- Kontrolka **Status** bliká červeně.

V těchto případech můžete dočasně vylepšit kvalitu tisku opětovným rozprostřením toneru v kazetě. Někdy se bílé pruhy a světlý tisk objevují i po rozprostření toneru.



Pokud se část toneru vysype na váš oděv, setřete jej suchou tkaninou a vyperte ve studené vodě: horká voda by zafixovala toner do vlákna.



Nedotýkejte se zelené spodní části kazety s tonerem. Použitím rukojeti na kazetě se vyhnete kontaktu s tímto místem.

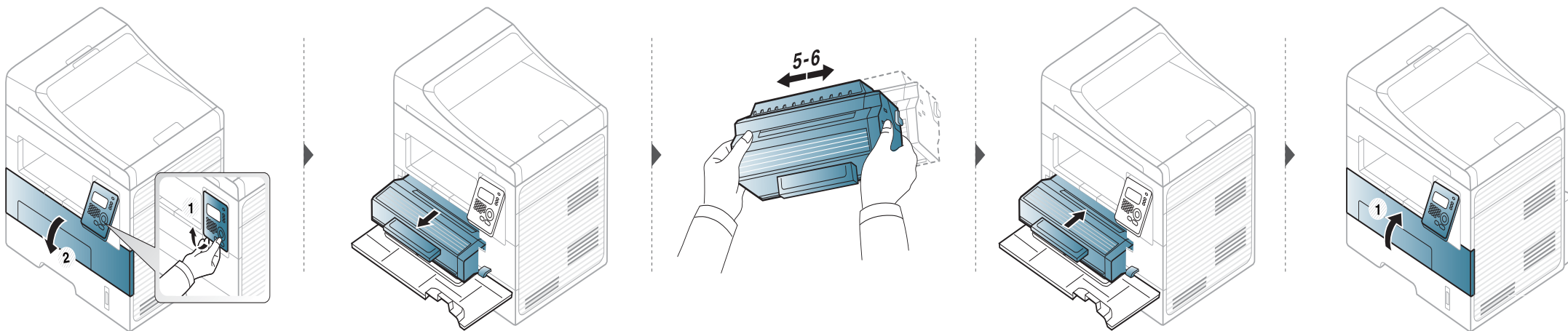

Výměna kazety s tonerem



- Při otevírání obalů kazet s tonerem nepoužívejte ostré předměty, jako jsou nože nebo nůžky. Mohli byste poškrábat válec kazety.
- Pokud se část toneru vysype na váš oděv, setřete jej suchou tkaninou a vyperte ve studené vodě. Horká voda by zafixovala toner do vlákna.
- Důkladně protřepejte tonerovou kazetu, aby se zvýšila počáteční kvalita tisku.
- Nedotýkejte se zelené spodní části kazety s tonerem. Použitím rukojeti na kazetě se vyhnete kontaktu s tímto místem.

Když kazeta s tonerem dosáhne konce životnosti, zařízení přestane tisknout.

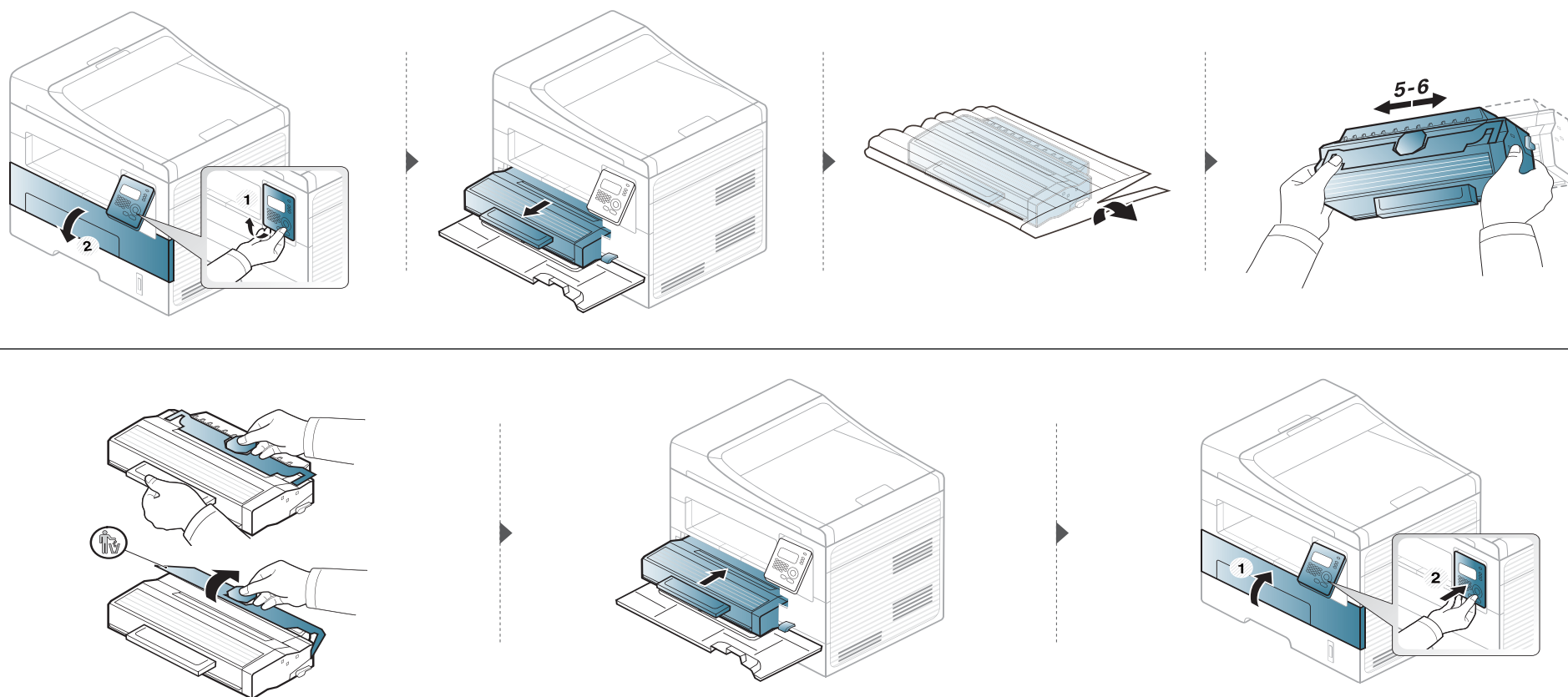



Sledování životnosti spotřebního materiálu

Pokud se často zasekává papír nebo dochází k potížím s tiskem, zjistěte počet vytištěných nebo naskenovaných stran. Je-li to nutné, vyměňte příslušné součásti.



U některých modelů může být k přechodu na nabídky nižší úrovně nutné stisknout tlačítko **OK**.

- 1 Na ovládacím panelu vyberte  (**Menu**) > **Syst.nastaveni** > **Udrzba** > **Ziv.spot.mat..**
- 2 Vyberte požadovanou volbu a stiskněte tlačítko **OK**.
 - **Info-spot.mat.:** vytiskne stránku s informacemi o spotřebním materiálu.
 - **Celkem:** zobrazí celkový počet vytištěných stran.
 - **ADF, Skenování:** Zobrazí počet stran vytištěných pomocí podavače dokumentů.
 - **Sken-skl.deska:** zobrazí počet stran naskenovaných přes skleněnou desku.
- 3 Stisknutím tlačítka  (**Stop/Clear**) vrátíte zařízení do pohotovostního režimu.

Nastavení upozornění na nedostatek toneru

Pokud je v kazetě málo toneru, zobrazí se zpráva nebo se rozsvítí kontrolka informující uživatele o nutnosti vyměnit kazetu s tonerem. Můžete nastavit, zda se má tato zpráva nebo kontrolka objevovat či nikoli.

- 1 Na ovládacím panelu vyberte  (Menu) > Syst.nastaveni > Udržba > Výstr.docház.ton..
- 2 Vyberte požadovanou možnost.
- 3 Stisknutím tlačítka **OK** výběr uložíte.

Čištění zařízení

Jestliže dojde k problémům s kvalitou tisku nebo jestliže používáte zařízení v prašném prostředí, musíte je pravidelně čistit, abyste zachovali nejlepší podmínky tisku a mohli zařízení používat déle.



- Při čištění skříně zařízení čisticími prostředky s velkým množstvím alkoholu, rozpouštědel nebo jiných účinných látek může dojít k odbarvení nebo mechanickému poškození skříně.
- Dojde-li ke znečištění zařízení nebo jeho okolí tonerem, doporučujeme použít k čištění hadřík nebo ubrousek namočený ve vodě. Použijete-li vysavač, toner se rozptýlí do vzduchu a mohl by vám uškodit.
- Během tisku se uvnitř zařízení mohou nahromadit zbytky papíru, toner a prachové částice. Tyto usazeniny mohou způsobit problémy s kvalitou tisku, například skvrny od toneru nebo jeho rozmazání. Vyčištěním vnitřních částí zařízení tyto problémy odstraníte nebo zmírníte.

Čištění vnějšího povrchu

Vyčistěte skříň zařízení měkkým hadříkem, který nepouští chlupy. Látku můžete lehce navlhčit, ale dávejte pozor, aby tekutina nestékala po zařízení nebo nenatekla dovnitř.

Čištění vnitřního prostoru

Během tisku se uvnitř zařízení mohou nahromadit zbytky papíru, toner a prachové částice. Tyto usazeniny mohou způsobit problémy s kvalitou tisku, například skvrny od toneru nebo jeho rozmazání. Vyčištěním vnitřních částí zařízení tyto problémy odstraníte nebo zmírníte.

Čištění zařízení



- K čištění zařízení použijte suchý hadřík, který nepouští vlákna.
- Pokud má zařízení síťový vypínač, před čištěním ho vypněte.
- Před otevřením předního krytu nejprve zavřete výstupní opěru.

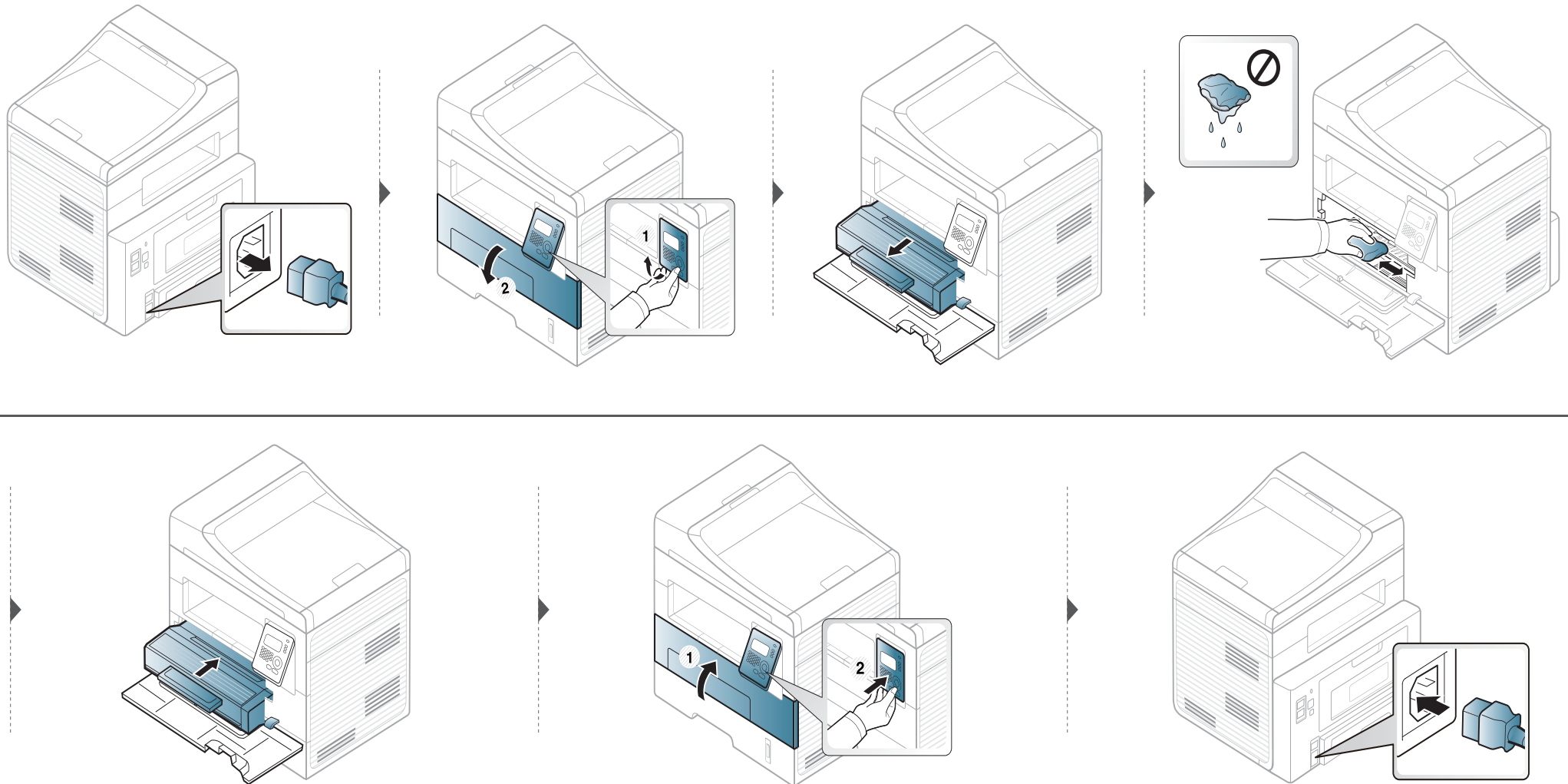

Čištění zařízení

Čištění podávacího válce



- Před otevřením předního krytu nejprve zavřete výstupní opěru.
- Pokud má zařízení síťový vypínač, před čištěním ho vypněte.

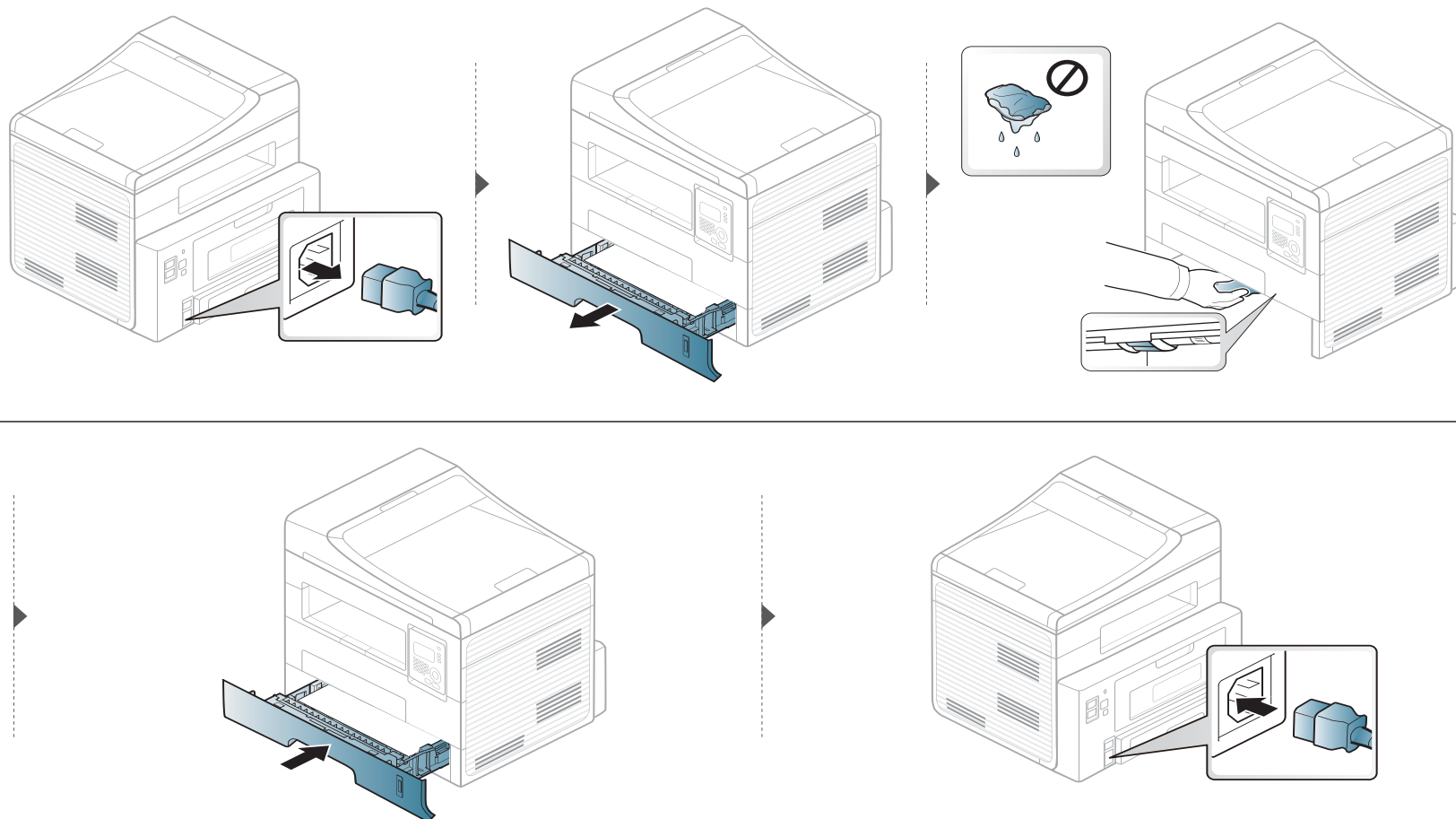

Čištění zařízení

Čištění skenovací jednotky

Budete-li udržovat skenovací jednotku čistou, zajistíte vysokou kvalitu kopií. Skenovací jednotku doporučujeme čistit podle potřeby na začátku každého dne a během dne.

- 1 Vodou lehce navlhčete měkkou tkaninu, která nepouští vlákna, nebo papírovou utěrku.
- 2 Zvedněte a otevřete kryt skeneru.
- 3 Otřete povrch skla skeneru tak, aby byl čistý a suchý.

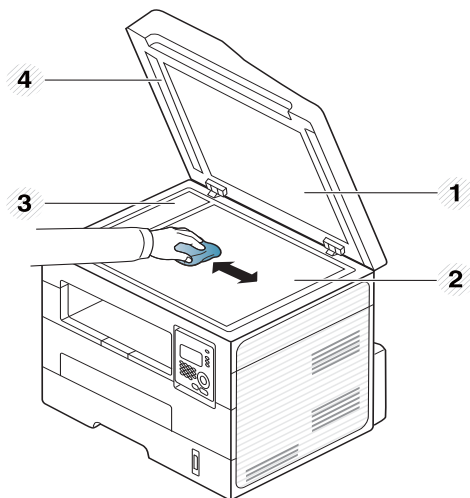

- 1 Víko skeneru
- 2 Skleněná deska skeneru
- 3 Skleněná deska podavače
- 4 Bílý pruh

- 4 Očistěte a vysušte spodní stranu víka skeneru.
- 5 Zavřete víko skeneru.

Tipy pro přenášení a skladování zařízení

- Když zařízení přenášíte, nenaklánějte je ani neotáčejte dnem vzhůru. Vnitřní část zařízení by se mohla znečistit tonerem, což může vést k poškození zařízení nebo způsobit špatnou kvalitu tisku.
- Při přesouvání zařízení by jej měly držet alespoň dvě osoby.



4. Řešení potíží

Tato kapitola obsahuje užitečné informace a postupy pro případ, že by došlo k chybě.

- **Rady, jak zabránit uvíznutí papíru** 77
- **Odstraňování zaseknutých originálů dokumentů** 78
- **Odstranění uvíznutého papíru** 82
- **Význam stavové kontrolky** 87
- **Vysvětlení zobrazených zpráv** 89



Tato kapitola obsahuje užitečné informace a postupy pro případ, že by došlo k chybě. Pokud má vaše zařízení displej, nejprve se podívejte na zprávu na displeji a pokuste se chybu vyřešit. Pokud řešení problému nenajdete v této kapitole, podívejte se do kapitoly **Řešení potíží** v Rozšířená Uživatelská příručka. Pokud nenajdete řešení v Uživatelská příručka nebo pokud problém přetrvává, obraťte se na odborný servis.

Rady, jak zabránit uvíznutí papíru

Když vyberete správné druhy médií, k zasekávání papíru většinou nebude docházet. Aby se předešlo uvíznutí papíru, dodržujte následující pokyny:

- Ujistěte se, že jsou nastavitelné vodiče ve správné poloze (viz „Informace o zásobníku“ na straně 32).
- Nepřeplňujte zásobník papíru. Dbejte na to, aby byl zásobník naplněn pouze po značku maximálního množství papíru uvnitř zásobníku.
- Nevyjímejte papír ze zásobníku, pokud zařízení tiskne.
- Papír před vložením do zásobníku ohněte, prolistujte a srovnejte.
- Nepoužívejte zmačkaný, vlhký ani hodně pokroucený papír.
- Nevkládejte do zásobníku zároveň různé druhy papíru.
- Používejte pouze doporučená tisková média (viz „Specifikace tiskových médií“ na straně 97).

Odstraňování zaseknutých originálů dokumentů

Pokud se originál dokumentu zasekne v podavači dokumentů, na displeji se zobrazí výstražná zpráva.

 Zaseknutý papír odstraňujte ze zařízení pomalu a opatrně, abyste jej neroztrhli.

 Aby nedocházelo k zaseknutí, pokládejte silné a tenké originály a originály na smíšeném typu papíru na skleněnou desku skeneru.

Odstraňování zaseknutých originálů

Uvznutí předlohy před skenerem

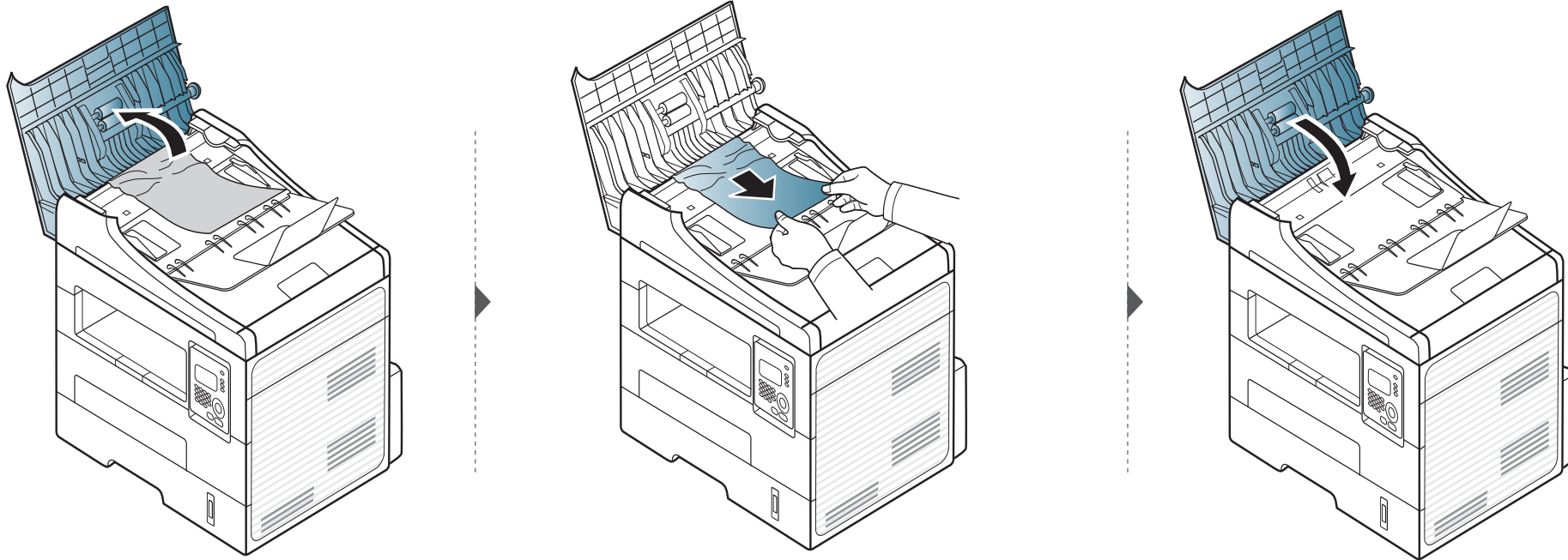

Odstraňování zaseknutých originálů

Uvážení predlohy uvnitř dráhy duplexu skeneru

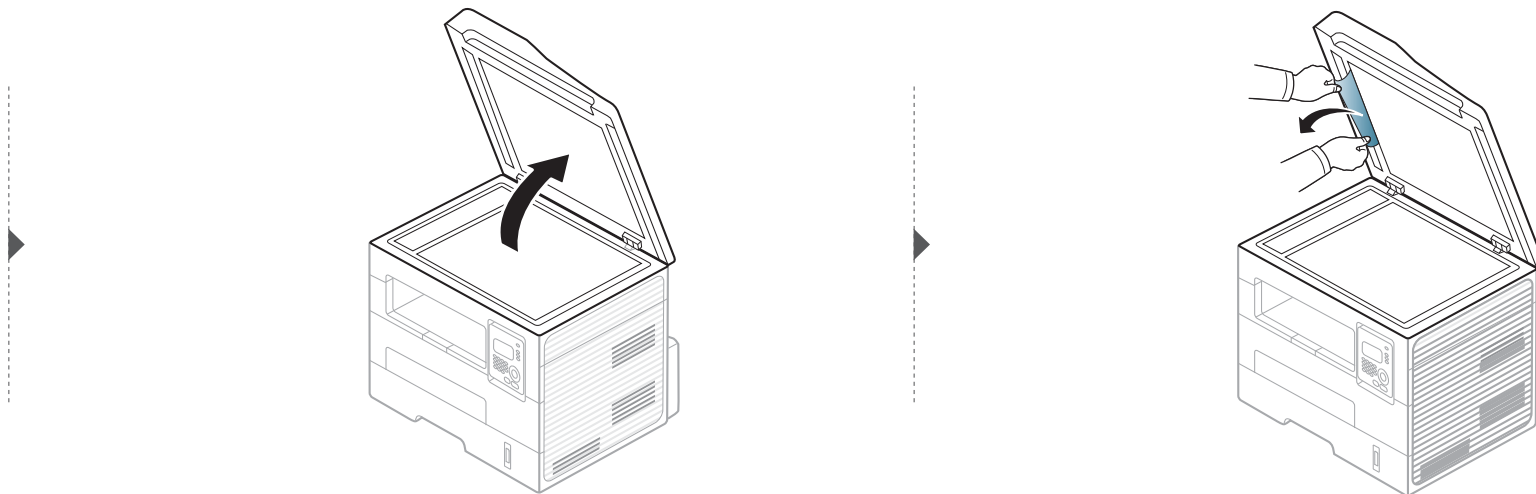
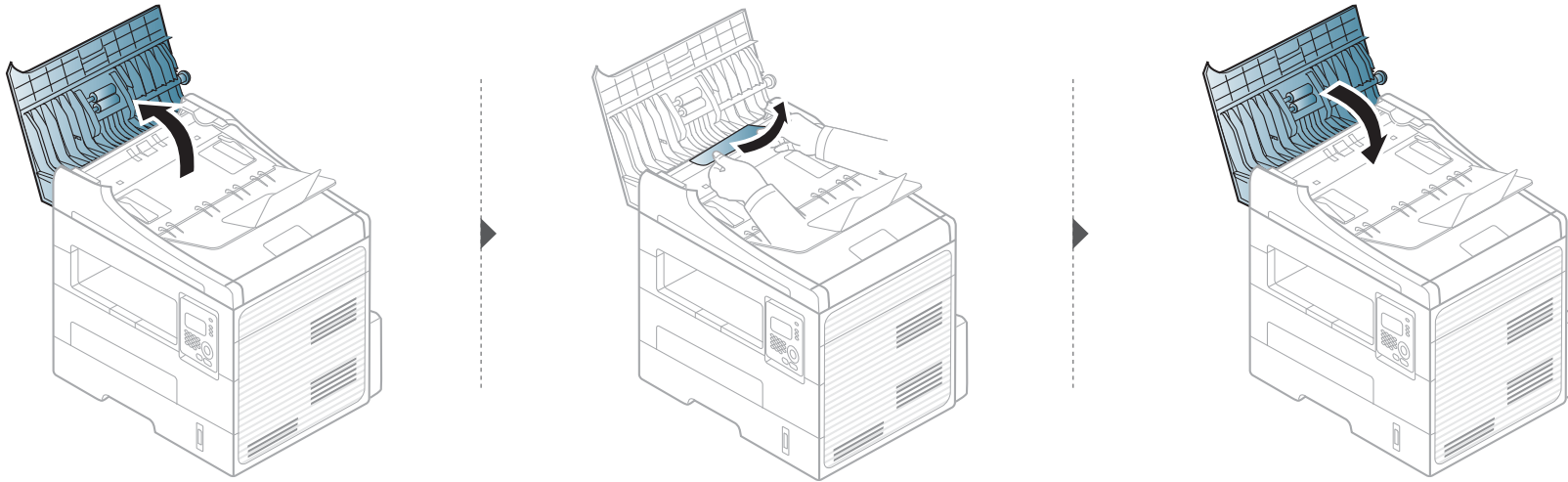

Odstraňování zaseknutých originálů

Uvíznutí předlohy v oblasti výstupu skeneru

- 1 Vyjměte zbývající dokumenty z podavače dokumentů.
- 2 Opatrně vyjměte zaseknutý papír z podavače dokumentů.

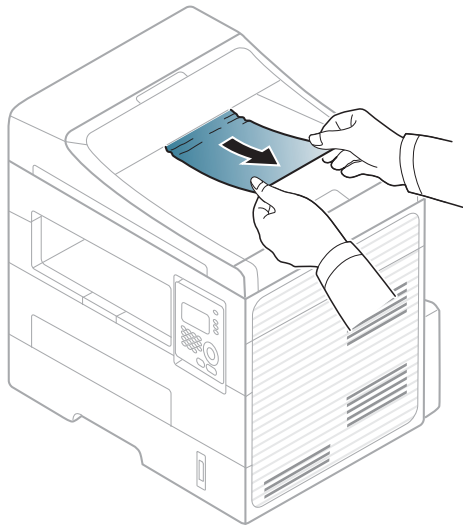

Odstranění uvíznutého papíru

 Uvíznutý papír vytahujte ze zařízení pomalu a opatrně, abyste jej neroztrhli.

V zásobníku

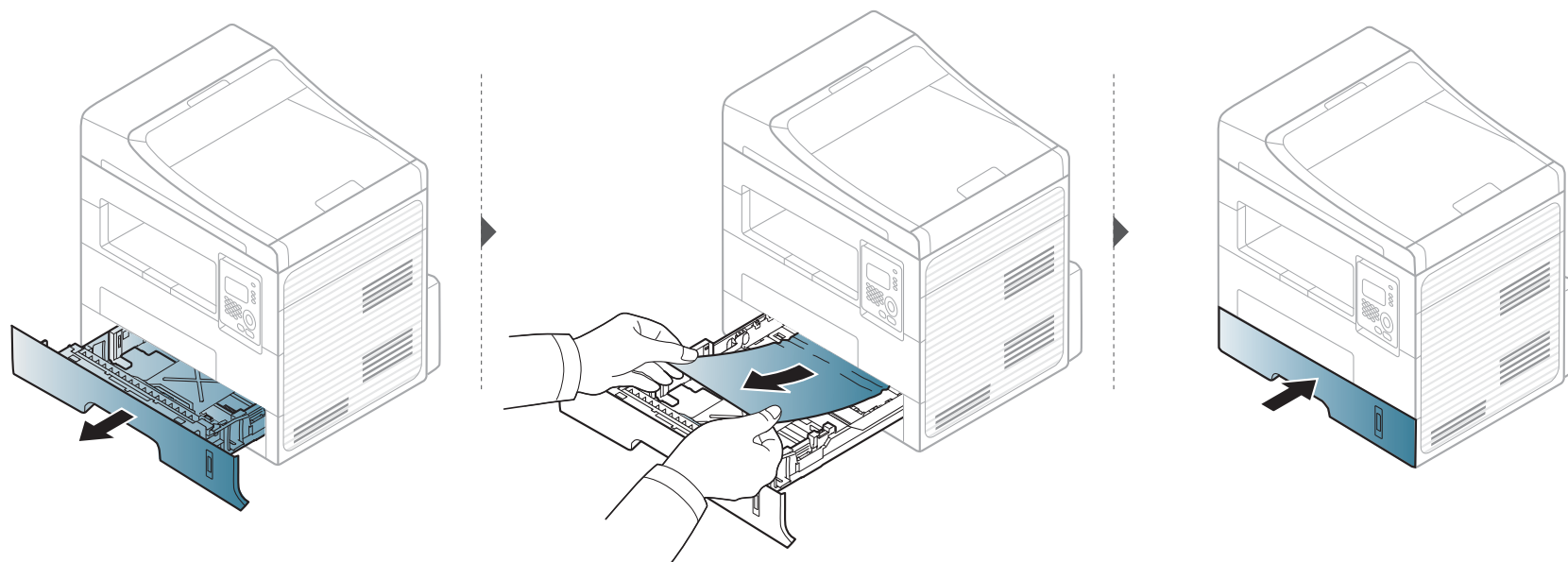

Odstranění uvíznutého papíru

V ručním zásobníku

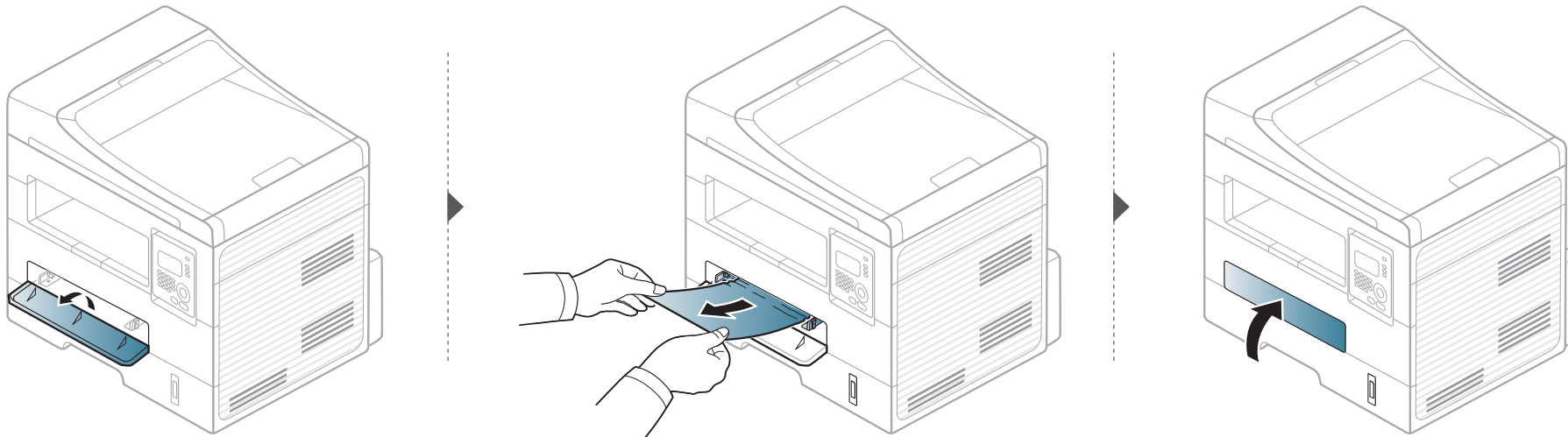

Odstranění uvíznutého papíru

Uvnitř zařízení



Oblast fixace je horká. Při vytahování papíru ze zařízení buďte opatrní.

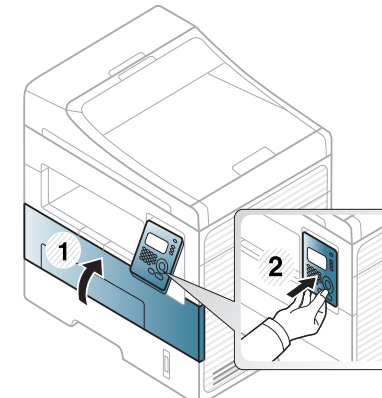
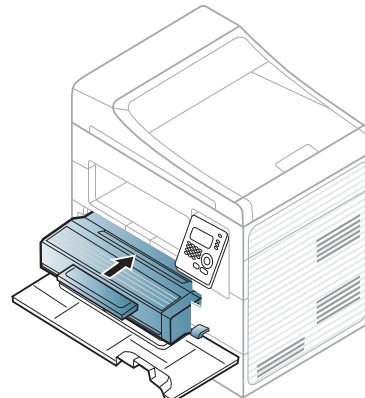
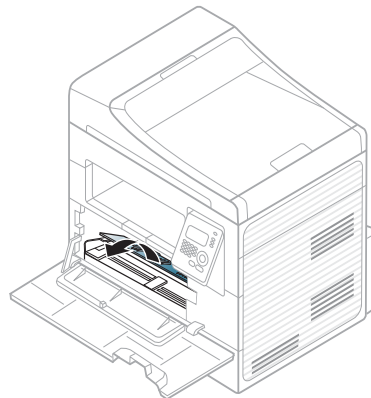
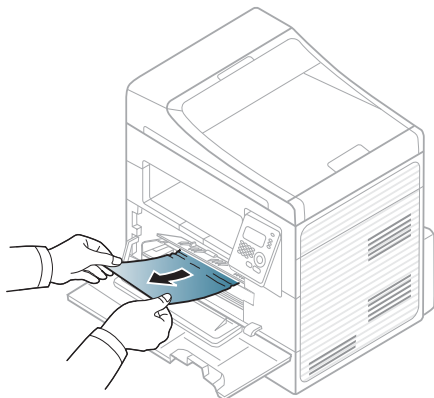
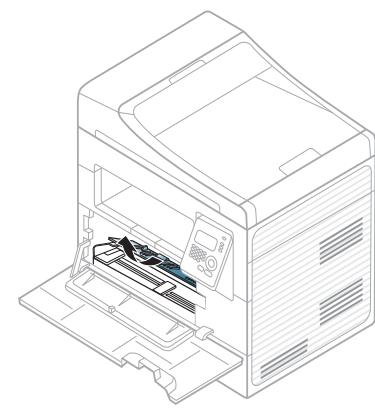
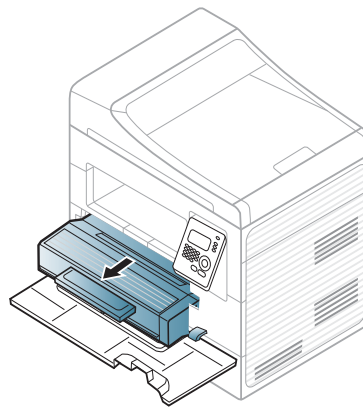
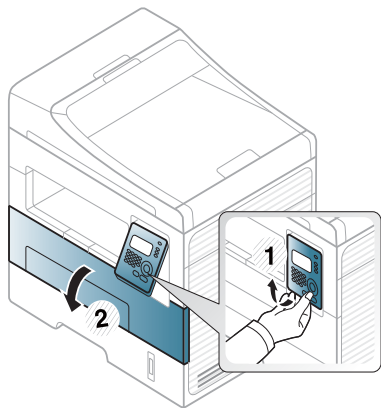

Odstranění uvíznutého papíru

V oblasti výstupu

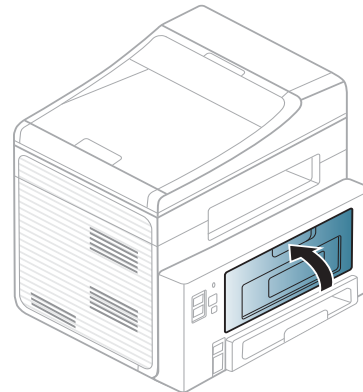
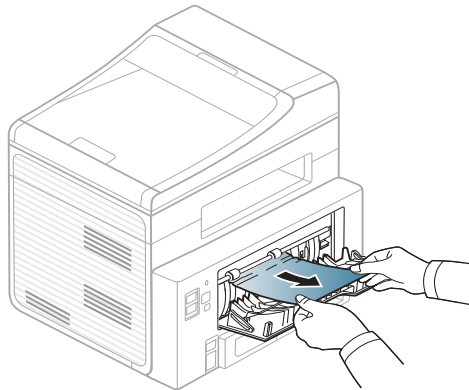
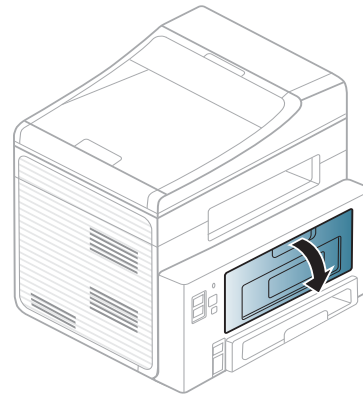
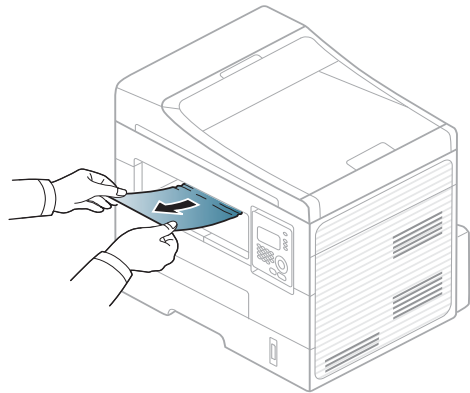

Odstranění uvíznutého papíru

V oblasti duplexní jednotky

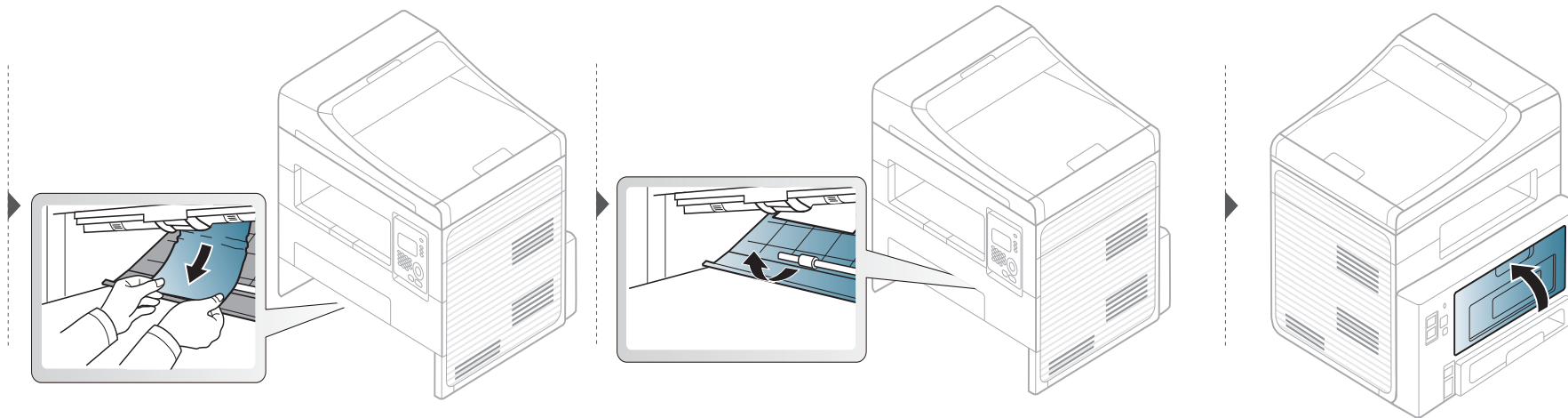
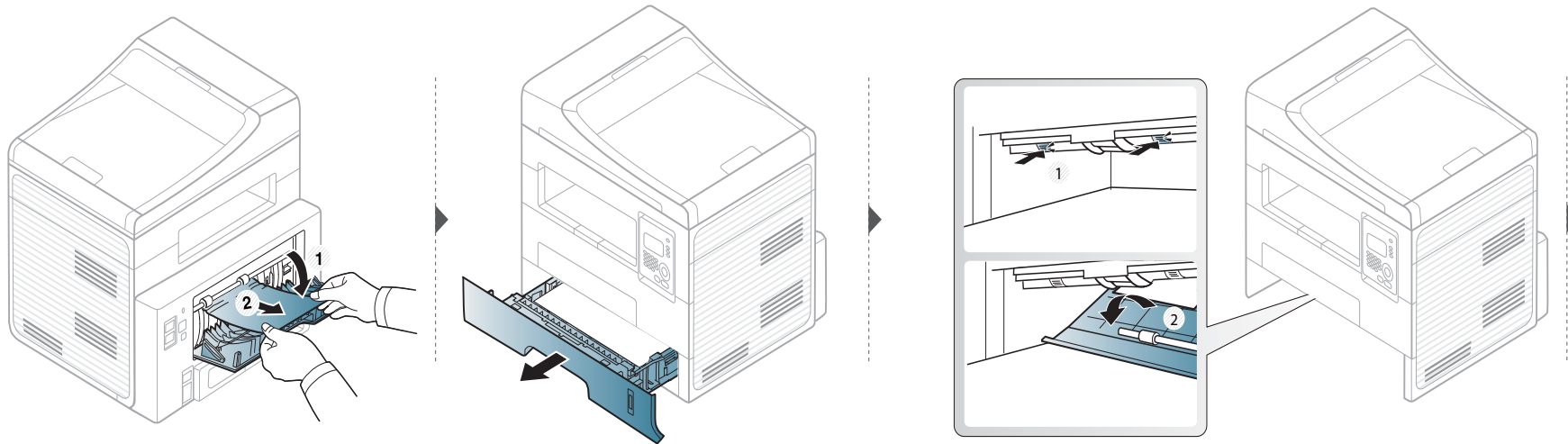

Význam stavové kontrolky



Barva kontrolky oznamuje aktuální stav zařízení.



- Některé kontrolky nemusí být u některých modelů nebo v některých zemích dostupné.
- Abyste chybu vyřešili, podívejte se na chybovou zprávu a příslušné pokyny v části o odstraňování potíží.
- Chybu lze rovněž vyřešit pomocí pokynů uvedených v okně programu Monitor stavu tiskárny.
- Pokud potíže přetrvávají, zavolejte servisního zástupce.

Stav		Popis	
Kontrolka Status	Nesvíí	Zařízení je ve stavu offline.	
	Zelená	Bliká	Když kontrolka bliká, tiskárna přijímá nebo tiskne data.
		Zap.	<ul style="list-style-type: none">• Zařízení je ve stavu online a lze jej použít.
	Červená	Bliká	<ul style="list-style-type: none">• Došlo k méně závažné chybě a zařízení čeká na její odstranění. Zkontrolujte zprávu na displeji. Po odstranění problému zařízení obnoví tisk. Tato funkce se netýká modelů, které na ovládacím panelu nemají displej.• V kazetě zbývá pouze malé množství toneru. Předpokládaná životnost kazety se blíží ke konci. Připravte si novou náhradní kazetu. Kvalitu tisku můžete dočasně zlepšit opětovným rozprostřením toneru (viz „Rozprostření toneru“ na straně 67).
Zap.		<ul style="list-style-type: none">• Kazeta s tonerem téměř dosáhla konce odhadované životnosti^a. Doporučujeme kazetu s tonerem vyměnit (viz „Výměna kazety s tonerem“ na straně 68).• Kryt je otevřený. Zavřete kryt.• V zásobníku není papír. Vložte papír do zásobníku.• Zařízení přerušilo činnost v důsledku vážné poruchy. Zkontrolujte zprávu na displeji (viz „Vysvětlení zobrazených zpráv“ na straně 89).	

Význam stavové kontrolky

Stav		Popis
 Kontrolka Power	Modrá	Zap. Zařízení je v režimu úspory energie.
		Nesvíí Zařízení je v pohotovostním režimu nebo je vypnuté.
Tlačítko  Eco	Zelená	Zap. Režim Eco je zapnutý. Při tisku budou automaticky použity funkce duplex, 2 na 1, úspora toneru a vynechat prázdné strany (viz „Tisk v ekologickém režimu“ na straně 50).
		Nesvíí Režim Eco je vypnutý.

a. Odhadovaná životnost kazety znamená očekávanou nebo odhadovanou životnost kazety s tonerem, která udává průměrnou kapacitu počtu výtisků vycházející z ISO/IEC 19752. Počet stránek může ovlivňovat provozní prostředí, procento obrazové plochy, frekvence tisku, grafika a typ a formát média. V kazetě může zbývat určité množství toneru, i když kontrolka svítí červeně a tiskárna přestane tisknout.

Vysvětlení zobrazených zpráv

Zprávy zobrazené na ovládacím panelu oznamují stav zařízení nebo závady. V následující tabulce je uveden význam jednotlivých zpráv a navrhaná řešení pro odstranění případného problému.



- Není-li zpráva uvedena v tabulce, vypněte a zapněte napájení a zopakujte tiskovou úlohu. Pokud potíže přetrvávají, zavolejte servisního zástupce.
- Když požadujete servis, oznamte servisnímu pracovníkovi obsah zobrazené zprávy.
- V závislosti na možnostech a modelech se některé zprávy nemusejí na displeji zobrazovat.
- [číslo chyby] udává číslo chyby.
- [typ zásobníku] udává číslo zásobníku.

Zprávy související s uvíznutím papíru

Zpráva	Význam	Navrhovaná řešení
Uviz. dok. Odst. uv. dok.	Vložený originál se zasekl v podavači dokumentů.	Odstraňte uvíznutý papír (viz „Odstraňování zaseknutých originálů dokumentů“ na straně 78).



Zpráva	Význam	Navrhovaná řešení
Uviznutí papíru v zásobníku	Papír uvízl v podávací oblasti.	Odstraňte uvíznutý papír (viz „V zásobníku“ na straně 82).
Zasek. papíru v ruc. podavaci	Papír uvízl v oblasti ručního podavače.	Odstraňte uvíznutý papír (viz „V ručním zásobníku“ na straně 83).
Uviz. pap.u uvnitř zařízení	Došlo k uvíznutí papíru uvnitř zařízení.	Odstraňte uvíznutý papír (viz „Uvnitř zařízení“ na straně 84).
Uviz. pap. v oblasti vyst.	Došlo k zaseknutí papíru v oblasti výstupu papíru.	Odstraňte uvíznutý papír (viz „V oblasti výstupu“ na straně 85).
<ul style="list-style-type: none">• Uviz. pap. ve sp. c. dupl.• Uviz. pap. v horní c. dupl.	Došlo k uvíznutí papíru v oblasti duplexní jednotky.	Odstraňte uvíznutý papír (viz „V oblasti duplexní jednotky“ na straně 86).

Vysvětlení zobrazených zpráv

Zprávy související s tonerem

Zpráva	Význam	Navrhovaná řešení
Nainst. kazetu s ton.	Kazeta s tonerem není nainstalována.	Nainstalujte kazetu s tonerem.
Nekompatibilní Tonerova kazeta	Nainstalovaná kazeta s tonerem není určena pro vaše zařízení.	Nainstalujte originální kazetu s tonerem Dell určenou pro vaše zařízení.
Připravte novou kazetu	V uvedené kazetě zbývá malé množství toneru. Předpokládaná životnost kazety se blíží ke konci.	Připravte si novou náhradní kazetu. Kvalitu tisku můžete dočasně zlepšit opětovným rozprostřením toneru (viz „Rozprostření toneru“ na straně 67).

Vysvětlení zobrazených zpráv

Zpráva	Význam	Navrhovaná řešení
<ul style="list-style-type: none">• Vym. za n. kaz.• Toner je spotřebován	<p>Kazeta s tonerem dosáhla konce své předpokládané životnosti. Zařízení přestane pracovat.</p> <div data-bbox="495 395 1294 927"><p>Odhadovaná životnost kazety znamená předpokládanou nebo odhadovanou životnost kazety s tonerem, která označuje průměrnou kapacitu výtisků a je navržena podle ISO/IEC 19752 (viz „Dostupný spotřební materiál“ na straně 64). Počet stránek může ovlivňovat provozní prostředí, procento obrazové plochy, frekvence tisku, typ média, procento obrazové plochy a formát média. V kazetě může zbývat určité množství toneru, i když se objeví výzva k výměně kazety za novou a zařízení přestane tisknout.</p></div>	<ul style="list-style-type: none">• Můžete vybrat možnost Stop nebo Pokracovat, jak je uvedeno na ovládacím panelu. Vyberete-li možnost Stop, tiskárna přestane tisknout a bez výměny kazety nemůžete dále tisknout. Vyberete-li možnost Pokracovat, tiskárna bude pokračovat v tisku, ale bez záruky kvality tisku.• Když se zobrazí tato zpráva, vyměňte kazetu s tonerem, aby kvalita tisku byla co nejlepší. Další použití kazety může způsobit problémy s kvalitou tisku (viz „Výměna kazety s tonerem“ na straně 68). <div data-bbox="1323 676 2197 1078"><p>Společnost Dell nedoporučuje používat kazety s tonerem od jiných společností než Dell, jako jsou například opakovaně plněné nebo přepracované kazety. Společnost Dell nemůže zaručit kvalitu neoriginálních kazet s tonerem jiným než Dell. Na servis či opravy, jejichž provedení bude vyžadováno v důsledku použití jiných kazet s tonerem než originálních Dell, se nevztahuje záruka přístroje.</p></div> <ul style="list-style-type: none">• Pokud zařízení přestane tisknout, vyměňte kazetu s tonerem (viz „Výměna kazety s tonerem“ na straně 68).

Vysvětlení zobrazených zpráv

Zprávy související se zásobníkem

Zpráva	Význam	Navrhovaná řešení
Plny vyst. zas. Odstrante pap.	Výstupní zásobník je plný.	Po vyjmutí papíru z výstupního zásobníku bude tiskárna pokračovat v tisku.
Dosel papir v [typ zásobníku]	V zásobníku nebo ručním podavači není papír.	Vložte papír do zásobníku (viz „Vložení papíru do zásobníku“ na straně 34, „Vložení papíru do zásobníku“ na straně 34).
<ul style="list-style-type: none">Papir v zas. neodpovidaRucni Nesp. typ papiru	Formát papíru nastavený ve vlastnostech tiskárny neodpovídá formátu papíru, který jste vložili do tiskárny.	Vložte papír požadovaného formátu.

Zprávy související se sítí

Zpráva	Význam	Navrhovaná řešení
Sitovy problem: Konflikt IP	Nastavenou síťovou adresu IP používá jiný uživatel.	Zkontrolujte adresu IP a v případě potřeby ji znovu nastavte (viz Rozšířená příručka).

Různé zprávy

Zpráva	Význam	Navrhovaná řešení
Kryt skeneru je otevreny.	Kryt podavače dokumentů není pevně zavřený.	Zavřete kryt, až zaklapne na své místo.
Chyba č. [číslo chyby] Vyp. a zap. zar.	Zařízení nelze ovládat.	Vypněte a znovu zapněte a zkuste tiskovou úlohu znovu. Pokud potíže přetrvávají, obraťte se na odborný servis.

Vysvětlení zobrazených zpráv

Zpráva	Význam	Navrhovaná řešení
Paměť plná Odstranit úlohu	Paměť je zaplněna.	Vytiskněte nebo odstraňte přijatou faxovou úlohu v části Bezpec.prijem (viz Rozšířená příručka).
Blokovany skener	Skener je zablokovaný.	Vypněte a znovu zapněte zařízení. Pokud potíže přetrvávají, obraťte se na odborný servis.



5. Příloha

Tato kapitola obsahuje specifikace výrobku a informace týkající se platných předpisů.

- **Technické specifikace** 95
- **Zásady technické podpory společnosti Dell** 104
- **Kontaktování společnosti Dell** 105
- **Záruka a zásady pro reklamace** 106
- **Copyright** 107

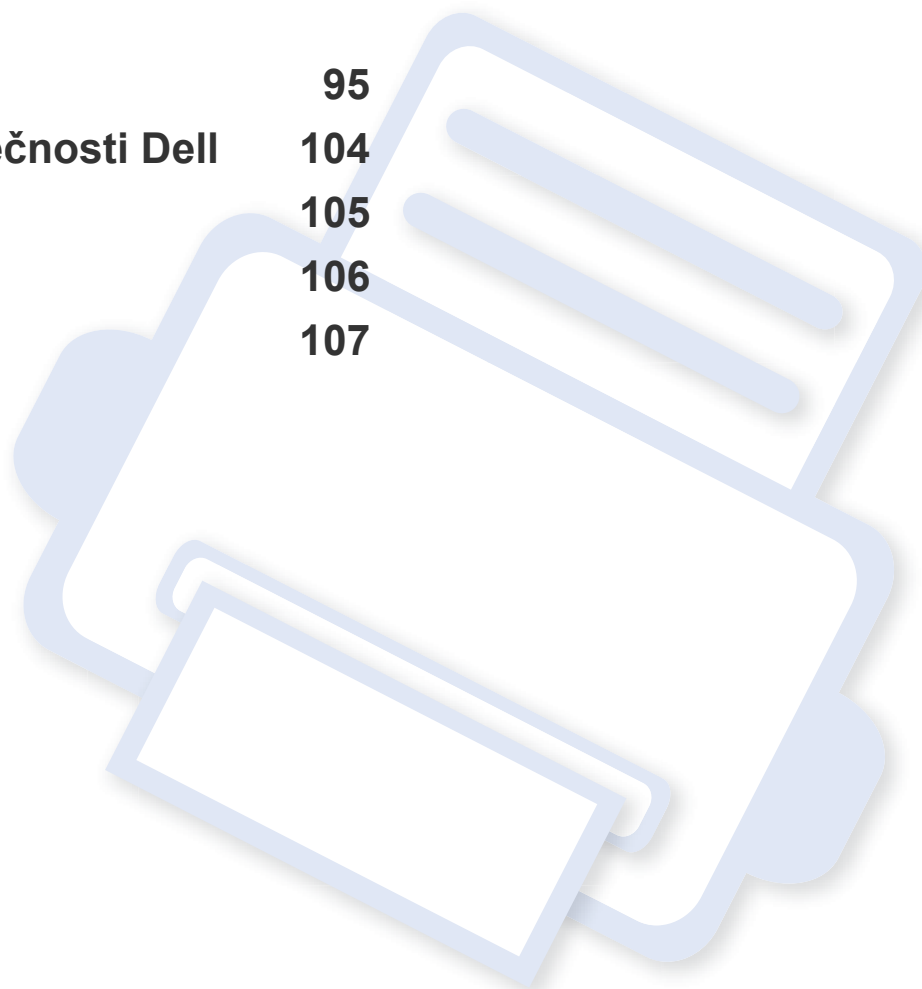

Technické specifikace

Všeobecné specifikace



Níže uvedené technické údaje se mohou změnit bez předchozího upozornění. Případné změny informací najdete na stránkách www.dell.com nebo support.dell.com.

	Polozky	Popis
Rozměry	Šířka x délka x výška	406 x 338 x 384 mm
Gramáž	Zařízení se spotřebními materiály	10,4 kg
Hladina hluku^a	Pohotovostní režim	26 dB(A)
	Režim tisku	Méně než 50 dB(A)
	Režim kopírování	Méně než 53 dB(A)
	Režim skenování (skleněná deska)	52 dB(A)
	Režim skenování (podavač dokumentů)	53 dB(A)
Teplota	Provoz	10 až 32 °C
	Skladování (v balení)	-20 až 40 °C
Vlhkost	Provoz	20 až 80% RV
	Skladování (v balení)	10 až 90 % RV

Technické specifikace

	Polozky	Popis
Napájení ^b	110voltové modely	Střídavý proud 110-127 V
	220voltové modely	Střídavý proud 220-240 V
Příkon	Průměrný provozní režim	Méně než 400 W
	Pohotovostní režim	Méně než 50 W
	Úsporný režim	Méně než 3,0 W
	Režim vypnutí	Méně než 0,2 W
	Pohotovostní režim sítě (Aktivace všech portů)	Méně než 3,0 W

a. Hladina akustického tlaku, ISO 7779. Testovaná konfigurace: základní instalace zařízení, papír formátu A4, jednostranný tisk.

b. Správné napětí (V), frekvenci (Hz) a proud (A) pro toto zařízení naleznete na typovém štítku.

Technické specifikace

Specifikace tiskových médií

Typ	Formát	Rozměry	Gramáž tiskového média / Kapacita ^a	
			Zásobník	Ruční podavač ^b
Obyčejný papír	Letter	216 x 279 mm	70 až 90g/m ²	70 až 90g/m ²
	Legal	216 x 356 mm	• 250 listů 80 g/m ²	• 1 listů 80 g/m ²
	US Folio	216 x 330 mm		
	A4	210 x 297 mm		
	Oficio	216 x 343 mm		
	JIS B5	182 x 257 mm		
	ISO B5	176 x 250 mm		
	Executive	184 x 267 mm		
	A5	148 x 210 mm		
	A6	105 x 148 mm		

Technické specifikace

Typ	Formát	Rozměry	Gramáž tiskového média / Kapacita ^a	
			Zásobník	Ruční podavač ^b
Obálka	Obálka Monarch	98 x 191 mm	Není k dispozici u zásobníku	60 až 220 g/m ²
	Obálka č. 10	105 x 241 mm		
	Obálka DL	110 x 220 mm		
	Obálka C5	162 x 229 mm		
	Obálka C6	114 x 162 mm		
Silný papír	Viz část Obyčejný papír	Viz část Obyčejný papír	91 až 105 g/m ²	91 až 105 g/m ²
Silnější papír	Viz část Obyčejný papír	Viz část Obyčejný papír	Není k dispozici u zásobníku	164 až 220 g/m ²
Slabý papír	Viz část Obyčejný papír	Viz část Obyčejný papír	60 až 70 g/m ²	60 až 70 g/m ²
Transparentní fólie	Letter, A4	Viz část Obyčejný papír	Není k dispozici u zásobníku	138 až 146 g/m ²
Štítky ^c	Letter, Legal, US Folio, A4, JIS B5, ISO B5, Executive, A5	Viz část Obyčejný papír	Není k dispozici u zásobníku	120 až 150 g/m ²

Technické specifikace

Typ	Formát	Rozměry	Gramáž tiskového média / Kapacita ^a	
			Zásobník	Ruční podavač ^b
Kartičky	Letter, Legal, US Folio, A4, JIS B5, ISO B5, Executive, A5, Postcard 4x6	Viz část Obyčejný papír	121 až 163 g/m ²	121 až 163 g/m ²
Kancelářský papír	Viz část Obyčejný papír	Viz část Obyčejný papír	106 až 120 g/m ²	106 až 120 g/m ²
Minimální rozměr (vlastní)		<ul style="list-style-type: none"> • Ruční podavač: 76 x 127 mm • Zásobník: 105 x 148,5 mm 	60 až 163 g/m ^{2d, e}	
Maximální rozměr (vlastní)		216 x 356 mm		

a. Maximální kapacita závisí na gramáži tiskového média, jeho tloušťce a na podmínkách okolního prostředí.

b. 1 list pro ruční podavač.

c. Hladkost štítků používaných v tomto zařízení je 100 až 250 (Sheffield). Jedná se o číselnou úroveň hladkosti.

d. Typy papíru, které lze použít v ručním podavači: obyčejný, silný, silnější, slabý, bavlněný, barevný, předtištěný, recyklovaný, obálka, transparentní fólie, štítky, kartičky, kancelářský, archivní

e. Typy papíru, které lze použít v zásobníku: obyčejný, silný, slabý, recyklovaný, kartičky, kancelářský, archivní

Technické specifikace

Požadavky na systém

Microsoft® Windows®

Operační systém	Požadavek (doporučeno)		
	CPU	RAM	Volné místo na pevném disku
Windows® 2000	Intel® Pentium® II 400 MHz (Pentium III 933 MHz)	64 MB (128 MB)	600 MB
Windows® XP	Intel® Pentium® III 933 MHz (Pentium IV 1 GHz)	128 MB (256 MB)	1,5 GB
Windows Server® 2003	Intel® Pentium® III 933 MHz (Pentium IV 1 GHz)	128 MB (512 MB)	1,25 GB až 2 GB
Windows Server® 2008	Intel® Pentium® IV 1 GHz (Pentium IV 2 GHz)	512 MB (2 GB)	10 GB
Windows Vista®	Intel® Pentium® IV 3 GHz	512 MB (1 GB)	15 GB
Windows® 7	Intel® Pentium® IV 1 GHz 32bitový nebo 64bitový procesor nebo vyšší	1 GB (2 GB)	16 GB
	<ul style="list-style-type: none">Podpora grafických karet DirectX® 9 s pamětí 128 MB (pro povolení tématu Aero).Jednotka DVD-R/W		
Windows Server® 2008 R2	Procesory Intel® Pentium® IV 1 GHz (x86) nebo 1,4 GHz (x64) (2 GHz či rychlejší)	512 MB (2 GB)	10 GB

Technické specifikace



- Minimálním požadavkem pro všechny operační systémy Windows je aplikace Internet Explorer 6.0 nebo novější.
- Software mohou instalovat uživatelé s oprávněním správce.
- Služba **Windows Terminal Services** je kompatibilní se zařízením.
- Pro systém **Windows 2000** je vyžadována aktualizace **Service Pack 4** nebo vyšší.

Macintosh

Operační systém	Požadavek (doporučeno)		
	CPU	RAM	Volné místo na pevném disku
Mac OS X 10.4	<ul style="list-style-type: none">• Procesory Intel®• PowerPC G4 / G5	<ul style="list-style-type: none">• 128 MB pro počítače Mac s procesorem PowerPC (512 MB)• 512 MB pro počítače Mac s procesorem Intel (1 GB)	1 GB
Mac OS X 10.5	<ul style="list-style-type: none">• Procesory Intel®• 867 MHz nebo rychlejší Power PC G4/G5	512 MB (1 GB)	1 GB
Mac OS X 10.6	<ul style="list-style-type: none">• Procesory Intel®	1 GB (2 GB)	1 GB
Mac OS X 10.7 ~ 10.10	<ul style="list-style-type: none">• Procesory Intel®	2 GB	4 GB

Technické specifikace

Linux

Polozky	Požadavky
Operační systém	Redhat® Enterprise Linux WS 4, 5 (32/64bitový) Fedora 5-13 (32/64bitový) SuSE Linux 10.1 (32 bitový) OpenSuSE® 10.2, 10.3, 11.0, 11.1, 11.2 (32/64bitový) Mandriva 2007, 2008, 2009, 2009.1, 2010 (32/64bitový) Ubuntu 6.06, 6.10, 7.04, 7.10, 8.04, 8.10, 9.04, 9.10, 10.04 (32/64bitový) SuSE Linux Enterprise Desktop 10, 11 (32/64bitový) Debian 4.0, 5.0 (32/64bitový)
CPU	Pentium IV 2.4 GHz (Intel Core™2)
RAM	512 MB (1 GB)
Volné místo na pevném disku	1 GB (2 GB)

Unix

Polozky	Požadavky
Operační systém	Sun Solaris 9, 10 (x86, SPARC) HP-UX 11.0, 11i v1, 11i v2, 11i v3 (PA-RISC, Itanium) IBM AIX 5.1, 5.2, 5.3, 5.4
Volné místo na pevném disku	Až 100 MB

Technické specifikace

Síťové prostředí

Chcete-li zařízení používat jako síťové zařízení, bude nutné nastavit síťové protokoly. Následující tabulka obsahuje síťová prostředí podporovaná zařízením.

Polozky	Technické specifikace
Síťové rozhraní	<ul style="list-style-type: none">• Ethernet 10/100 Base-TX Wired Lan
Síťový operační systém	<ul style="list-style-type: none">• Windows 2000/Server 2003/Server 2008/XP/Vista/7/Server 2008 R2• Různé operační systémy Linux• Mac OS X 10.4 ~ 10.10• Unix
Síťové protokoly	<ul style="list-style-type: none">• TCP/IPv4• DHCP, BOOTP• DNS, WINS, Bonjour, SLP, UPnP• Standardní tisk TCP/IP (RAW), LPR, IPP, WSD• SNMPv 1/2/3, HTTP• TCP/IPv6 (DHCP, DNS, RAW, LPR, SNMPv 1/2/3, HTTP)

Zásady technické podpory společnosti Dell

Technická podpora s využitím služeb technika vyžaduje spolupráci a účast zákazníka při řešení problémů. Pomocí této podpory lze obnovit původní stav operačního systému, aplikačního softwaru a hardwarových ovladačů a také ověřit funkčnost tiskárny a veškerého hardwaru nainstalovaného společností Dell. Vedle technické podpory s asistencí technika nabízí podpora Dell také online technickou podporu. Další možnosti technické podpory mohou být k dispozici za úhradu.

Dell poskytuje omezenou technickou podporu pro tiskárny a veškerý software a periferní zařízení nainstalované společností Dell. Podporu pro software a periferní zařízení od třetích stran nabízí původní výrobce – včetně těch zakoupených nebo nainstalovaných přes programy Software & Peripherals (DellWare), ReadyWare a Custom Factory Integration (CFI/DellPlus).

Kontaktování společnosti Dell

Podpora společnosti Dell je k dispozici na adrese **support.dell.com**.
Vyberte svoji oblast na stránce WELCOME TO DELL SUPPORT a vyplňte požadované údaje, abyste získali přístup k nástrojům a informacím.

Na následujících stránkách je možné kontaktovat společnost Dell elektronicky:

- World Wide Web
 - **www.dell.com/**
 - **www.dell.com/ap/** (pouze asijské země a země z tichomořské oblasti)
 - **www.dell.com/jp/** (pouze Japonsko)
 - **www.euro.dell.com** (pouze Evropa)
 - **www.dell.com/la/** (země z Latinské Ameriky a Karibiku)
 - **www.dell.ca** (pouze Kanada)
- Anonymní FTP
 - **ftp.dell.com**
Přihlaste se jako anonymní uživatel a jako heslo použijte svou e-mailovou adresu.
- Elektronická podpora
 - **mobile_support@us.dell.com**
 - **support@us.dell.com**
 - **la-techsupport@dell.com** (pouze země z Latinské Ameriky a Karibiku)
- **apsupport@dell.com** (pouze asijské země a země z tichomořské oblasti)
- **support.jp.dell.com** (pouze Japonsko)
- **support.euro.dell.com** (pouze Evropa)
- Elektronická nabídka
 - **apmarketing@dell.com** (pouze asijské země a země z tichomořské oblasti)
 - **sales_canada@dell.com** (pouze Kanada)

Záruka a zásady pro reklamace

Společnost Dell Inc. („Dell“) vyrábí hardwarové produkty z dílů a součástí, které jsou nové nebo odpovídají novým dle standardních postupů. Informace o záruce společnosti Dell na tiskárnu naleznete v *Příručce s informacemi o produktu*.

Copyright

Informace v tomto dokumentu se mohou bez oznámení změnit.

© 2012 Dell Inc. Všechna práva vyhrazena.

Reprodukce těchto materiálů jakýmkoli způsobem bez písemného povolení společnosti Dell Inc. je přísně zakázána.

Ochranné známky použité v tomto textu: *Dell*, logo *Dell* a *Dell Toner Management System* jsou ochranné známky společnosti Dell Inc.; *Microsoft*, *Windows*, *Windows Vista* a *Windows Server* jsou registrované ochranné známky společnosti Microsoft Corporation v USA a/nebo jiných zemích; *Adobe* a *Acrobat Reader* jsou registrované ochranné známky nebo ochranné známky společnosti Adobe Systems Incorporated v USA a/nebo jiných zemích.

iPad, iPhone, iPod touch, TrueType, Mac a Mac OS jsou ochranné známky společnosti Apple Inc. registrované v USA a dalších zemích. AirPrint a logo AirPrint jsou ochranné známky společnosti Apple Inc.

V tomto dokumentu mohou být použity další obchodní známky a obchodní názvy za účelem odkazování na subjekty nárokové známky nebo na názvy jejich výrobků.

Společnost Dell Inc. se vzdává jakéhokoli vlastnického zájmu o všechny ochranné známky a obchodní názvy, které nejsou její.

Google, Picasa, Google Docs, Android a Gmail jsou buď registrované ochranné známky, nebo ochranné známky společnosti Google Inc.

Google Cloud Print je ochranná známka společnosti Google Inc.

Informace o licenci otevřeného softwaru (Open Source) naleznete v souboru „**LICENSE.txt**“ na dodaném disku CD-ROM.

REV. 4.00

Uživatelská příručka

Dell B1265dnf

ROZŠÍŘENÁ

Tato příručka obsahuje informace o instalaci, pokročilé konfiguraci, provozu a řešení potíží v prostředí různých operačních systémů.

Některé funkce nemusí být u některých modelů nebo v některých zemích dostupné.

ZÁKLADNÍ

Tato příručka obsahuje informace týkající se instalace, základních činností a řešení potíží v systému Windows.



1. Instalace softwaru

Instalace pro systém Macintosh	112
Reinstalace pro systém Macintosh	114
Instalace pro systém Linux	115
Reinstalace pro systém Linux	116



2. Používání zařízení připojeného přes síť

Užitečné síťové programy	118
Nastavení pevné sítě	119
Instalace ovladače po síti	122
Konfigurace IPv6	129
AirPrint	132
Google Cloud Print™	133



3. Nabídky s užitečným nastavením

Než začnete číst kapitolu	137
Nabídka Tisk	138
Nabídka Kopírování	139

Nabídka Fax	143
Nastavení systému	146



4. Zvláštní funkce

Nastavení nadmořské výšky	154
Zadávání různých znaků	155
Vytvoření adresáře pro fax	156
Funkce tisku	159
Funkce skenování	172
Funkce faxu	179



5. Užitečné nástroje pro správu

Používání nástroje Firmware Update Utility	190
Používání Nástroje pro objednání spotřebního materiálu Dell	191
Používání služby Embedded Web Service	192
Používání Správce tiskárny Dell	194
Používání programu Stav tiskárny Dell	197
Používání nástroje Unified Driver Configurator systému Linux	199



6. Řešení potíží

Potíže s podáváním papíru	204
Potíže s napájením a připojením kabelů	205
Potíže s tiskem	206
Potíže s kvalitou tisku	210
Potíže při kopírování	218
Potíže při skenování	219
Potíže s faxováním	221
Potíže s operačním systémem	223



1. Instalace softwaru

Tato kapitola obsahuje pokyny k instalaci základního a užitečného softwaru, který lze použít v prostředí, kde je zařízení připojeno pomocí kabelu. Místní zařízení je zařízení, které je přímo připojeno k vašemu počítači prostřednictvím kabelu. Pokud je zařízení připojeno k síti, přeskočte následující kroky a přejděte k instalaci ovladače síťově připojeného zařízení (viz „Instalace ovladače po síti“ na straně 122).

- **Instalace pro systém Macintosh** **112**
- **Reinstalace pro systém Macintosh** **114**
- **Instalace pro systém Linux** **115**
- **Reinstalace pro systém Linux** **116**



- Pokud používáte operační systém Windows, naleznete pokyny k instalaci ovladače zařízení v Základní příručce (viz „Místní instalace ovladače“ na straně 22).
- Používejte kabel USB s maximální délkou 3 m.

Instalace pro systém Macintosh

- 1 Zkontrolujte, zda je zařízení připojeno k počítači a zda je zapnuté.
- 2 Do diskové jednotky CD-ROM vložte dodaný disk CD se softwarem.
- 3 Poklepejte na ikonu CD-ROM, která se zobrazí na ploše vašeho počítače Macintosh.
 - V systému Mac OS X 10.8 nebo vyšší, poklepejte na jednotku CD-ROM, která se objeví v prvku **Finder**.
- 4 Poklepejte na složku **MAC_Installer** > ikonu **Installer OS X**.
- 5 Klepněte na tlačítko **Continue**.
- 6 Přečtěte si licenční smlouvu a klepněte na tlačítko **Continue**.
- 7 Klepnutím na **Agree** potvrďte svůj souhlas s licenční smlouvou.
- 8 Jakmile se zobrazí upozornění, že budou ukončeny všechny aplikace spuštěné v počítači, klepněte na **Continue**.
- 9 Klepněte na tlačítko **Continue** v podokně **User Options Pane**.
- 10 Klepněte na **Install**. Budou nainstalovány všechny součásti nezbytné pro práci se zařízením.

Pokud klepnete na **Customize**, můžete zvolit jednotlivé součásti k instalaci.
- 11 Zadejte heslo a klepněte na tlačítko **OK**.
- 12 Pro instalaci softwaru je nutno restartovat počítač. Klepněte na tlačítko **Continue Installation**.
- 13 Po dokončení instalace klepněte na tlačítko **Restart**.
- 14 Otevřete složku **Applications** > **Utilities** > **Print Setup Utility**.
 - V systému Mac OS X 10.5 nebo vyšší, otevřete složku **Applications** > **System Preferences** a klepněte na položku **Print & Fax**.
- 15 Klepněte na tlačítko **Add** v seznamu **Printer List**.
 - V systému Mac OS X 10.5 nebo vyšší, klepněte na ikonu složky „+“. Zobrazí se okno displeje.
- 16 Klepněte na **Default Browser** a najděte připojení USB.
 - V systému Mac OS X 10.5 nebo vyšší, klepněte na **Default** a vyhledejte připojení USB.
- 17 Pokud v systému Mac OS X 10.4 nefunguje funkce Auto Select správně, vyberte položku **Dell** v seznamu **Print Using** a název vašeho zařízení v seznamu **Model**.
 - V systému Mac OS X 10.5 nebo vyšší, nefunguje funkce Auto Select správně, vyberte položku **Select a driver to use...** a název vašeho zařízení ze seznamu **Print Using**.

Zařízení se zobrazí v seznamu **Printer List** a bude nastaveno jako výchozí zařízení.
- 18 Klepněte na tlačítko **Add**.

Instalace pro systém Macintosh



Instalace ovladače faxu:

- a** Otevřete složku **Aplikace > Dell > Vytváření faxové fronty**.
- b** Zařízení se zobrazí v seznamu **Printer List**
- c** Vyberte zařízení, které chcete použít, a klepněte na tlačítko **Create**

Reinstalace pro systém Macintosh

Pokud ovladač tiskárny nepracuje správně, odinstalujte jej a znovu nainstalujte.

- 1 Zkontrolujte, zda je zařízení připojeno k počítači a zda je zapnuté.
- 2 Do diskové jednotky CD-ROM vložte dodaný disk CD se softwarem.
- 3 Poklepejte na ikonu CD-ROM, která se zobrazí na ploše vašeho počítače Macintosh.
- 4 Poklepejte na složku **MAC_Installer** > ikonu **Uninstaller OS X**.
- 5 Zadejte heslo a klepněte na tlačítko **OK**.
- 6 Po dokončení odinstalování klepněte na tlačítko **OK**.



Pokud bylo zařízení již přidáno, odstraňte jej z nástroje **Print Setup Utility** nebo **Print & Fax**.

Instalace pro systém Linux

Chcete-li nainstalovat software tiskárny, je třeba stáhnout softwarový balíček pro systém Linux z webových stránek společnosti Dell (www.support.dell.com).

Instalace ovladače Unified Linux Driver

- 1 Zkontrolujte, zda je zařízení připojeno k počítači a zda je zapnuté.
- 2 Po zobrazení okna **Administrator Login** vepište „root“ do pole **Login** a zadejte heslo systému.



K instalaci softwaru zařízení je nutné se přihlásit jako super user (root). Pokud nejste super user, požádejte správce systému.

- 3 Z webových stránek společnosti Dell stáhněte do počítače balíček Unified Linux Driver.
- 4 Klepněte pravým tlačítkem na balíček **Unified Linux Driver** a rozbalte jej.
- 5 Poklepejte na položky **cdroot** > **autorun**.
- 6 Po zobrazení uvítací obrazovky klepněte na tlačítko **Next**.
- 7 Po dokončení instalace klepněte na tlačítko **Finish**.

Instalační program přidal ikonu nástroje Unified Driver Configurator na plochu a skupinu Unified Driver do systémové nabídky. Vyskytnou-li se nějaké potíže, další informace naleznete v nápovědě na obrazovce. Můžete ji zobrazit ze systémové nabídky nebo z balíčku ovladačů aplikací systému Windows, jako je například **Unified Driver Configurator** nebo **Image Manager**.

Reinstalace pro systém Linux

Pokud ovladač tiskárny nepracuje správně, odinstalujte jej a znovu nainstalujte.

1 Zkontrolujte, zda je zařízení připojeno k počítači a zda je zapnuté.

2 Po zobrazení okna **Administrator Login** vepište „root“ do pole **Login** a zadejte heslo systému.

Aby bylo možné odinstalovat ovladač tiskárny, musíte být přihlášení jako super user (root). Pokud nejste super user, požádejte správce systému.

3 Klepněte na ikonu ve spodní části pracovní plochy. Po zobrazení okna Terminal zadejte následující příkazy.

```
[root@localhost root]#cd /opt/Dell/mfp/uninstall/[root@localhost  
uninstall]#./uninstall.sh
```

4 Klepněte na tlačítko **Uninstall**.

5 Klepněte na tlačítko **Next**.

6 Klepněte na tlačítko **Finish**.



2. Používání zařízení připojeného přes síť

Tato kapitola obsahuje podrobné pokyny týkající se instalace zařízení připojeného přes síť a instalace softwaru.

- **Užitečné síťové programy** 118
- **Nastavení pevné sítě** 119
- **Instalace ovladače po síti** 122
- **Konfigurace IPv6** 129
- **AirPrint** 132
- **Google Cloud Print™** 133



Podporovaná volitelná zařízení a funkce se mohou lišit podle vašeho modelu (viz „Funkce“ na straně 6).

Užitečné síťové programy

Pro snadné nastavení sítě v síťovém prostředí je k dispozici několik programů. Zvláště správci sítě mohou spravovat několik zařízení v síti.



Než začnete používat následující programy, nastavte nejdříve adresu IP.

Embedded Web Service

Webový server zabudovaný do vaší síťové tiskárny, který umožňuje provádět následující úlohy (viz „Používání služby Embedded Web Service“ na straně 192).

- Zkontrolovat informace o spotřebním materiálu a jeho stavu.
- Upravit nastavení tiskárny.
- Nastavit možnost upozorňování e-mailem. Když nastavíte tuto možnost, bude stav zařízení (nedostatek toneru v kazetě nebo chyba zařízení) automaticky zasílán e-mailem určité osobě.
- Konfigurovat síťové parametry nezbytné pro připojení zařízení k různým síťovým prostředím.

SetIP nastavení pevné sítě

Softwarový nástroj, který umožňuje vybrat síťové rozhraní a ručně nakonfigurovat adresy IP, které se mají použít s protokolem TCP/IP.

- Viz „Konfigurace adresy IPv4 pomocí programu SetIP (Windows)“ na straně 119.
- Viz „Konfigurace adresy IPv4 pomocí programu SetIP (Macintosh)“ na straně 120.
- Viz „Konfigurace adresy IPv4 pomocí programu SetIP (Linux)“ na straně 121.



- Zařízení, které nepodporuje síťové rozhraní, nebude schopno tuto funkci používat (viz „Pohled zezadu“ na straně 18).
- Tento program nepodporuje protokol TCP/IPv6.

Nastavení pevné sítě

Tisk protokolu o síťové konfiguraci

Protokol o síťové konfiguraci můžete vytisknout z ovládacího panelu zařízení, na kterém se zobrazí aktuální síťová nastavení zařízení. To vám pomůže nastavit síť.

Na ovládacím panelu stiskněte tlačítko  (**Menu**) a vyberte volby **Sit > Sit. konf..**

Pomocí této **Zprávy o konfiguraci sítě** můžete vyhledat adresu MAC a adresu IP zařízení.

Například:

- Adresa MAC: 00:15:99:41:A2:78
- Adresa IP: 169.254.192.192

Nastavení adresy IP



- Zařízení, které nepodporuje síťové rozhraní, nebude schopno tuto funkci používat (viz „Pohled zezadu“ na straně 18).
- Tento program nepodporuje protokol TCP/IPv6.

Nejdříve musíte nastavit adresu IP pro síťový tisk a správu. Ve většině případů přiřadí novou adresu IP automaticky server DHCP (Dynamic Host Configuration Protocol) umístěný v síti.

Konfigurace adresy IPv4 pomocí programu SetIP (Windows)

Před použitím programu SetIP zakažte bránu firewall v počítači v části **Ovládací panely > Centrum zabezpečení > Brána firewall systému Windows**.

- 1 Tento program nainstalujte z dodaného disku CD-ROM poklepnutím na soubor **Application > SetIP > Setup.exe**.
- 2 Postupujte podle pokynů v okně instalace.
- 3 Pomocí síťového kabelu připojte zařízení k síti.
- 4 Zapněte zařízení.
- 5 V nabídce Windows **Začátek** vyberte **Všechny programy > Dell > Printers > SetIP > SetIP**.
- 6 Klepnutím na ikonu  (třetí zleva) v okně SetIP otevřete okno konfigurace protokolu TCP/IP.

Nastavení pevné sítě

- 7 Zadejte nové údaje o zařízení do okna konfigurace podle následujících pokynů. V podnikové síti intranet bude pravděpodobně nejprve nutné získat tyto informace od správce sítě.

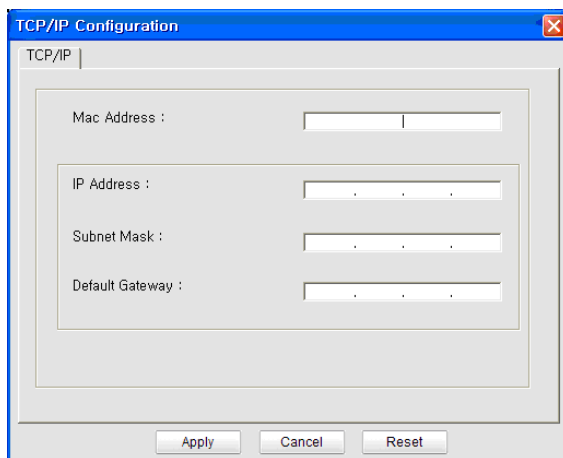

-  Vyhledejte adresu MAC zařízení v **protokolu o síťové konfiguraci** (viz „Tisk protokolu o síťové konfiguraci“ na straně 119) a zadejte ji bez dvojteček. Například adresu 00:15:99:29:51:A8 zadejte ve tvaru 0015992951A8.

- 8 Klepněte na tlačítko **Apply** a potom na tlačítko **OK**. Zařízení automaticky vytiskne **protokol o síťové konfiguraci**. Zkontrolujte, zda jsou všechna nastavení správná.

Konfigurace adresy IPv4 pomocí programu SetIP (Macintosh)

Před použitím programu SetIP zakažte bránu firewall v počítači v části **System Preferences > Security > Firewall**.



Následující pokyny se mohou lišit v závislosti na vašem modelu.

- 1 Pomocí síťového kabelu připojte zařízení k síti.
- 2 Vložte instalační disk CD a otevřete okno disku. Vyberte **MAC_Installer > MAC_Printer > SetIP > SetIPApplet.html**.
- 3 Poklepejte na soubor a automaticky se spustí prohlížeč **Safari**. Poté vyberte možnost **Trust**. Prohlížeč otevře stránku **SetIPApplet.html**, na které je zobrazen název tiskárny a adresa IP.
- 4 Klepnutím na ikonu  (třetí zleva) v okně SetIP otevřete okno konfigurace protokolu TCP/IP.
- 5 Do okna konfigurace zadejte nové informace o zařízení. V podnikové síti intranet bude pravděpodobně nejprve nutné získat tyto informace od správce sítě.

Nastavení pevné sítě



Vyhledejte adresu MAC zařízení v **protokolu o síťové konfiguraci** (viz „Tisk protokolu o síťové konfiguraci“ na straně 119) a zadejte ji bez dvojteček. Například adresu 00:15:99:29:51:A8 zadejte ve tvaru 0015992951A8.

6 Klepněte na tlačítko **Apply**, poté na tlačítko **OK** a znovu na tlačítko **OK**.

7 Ukončete prohlížeč **Safari**.

Konfigurace adresy IPv4 pomocí programu SetIP (Linux)

Před použitím programu SetIP zakažte bránu firewall v počítači v části **System Preferences** nebo **Administrator**.



Následující pokyny se mohou lišit v závislosti na vašem modelu nebo operačním systému.

1 Otevřete složku `/opt/Dell/mfp/share/utils/`.

2 Poklepejte na soubor **SetIPApplet.html**.

3 Klepnutím otevřete okno konfigurace protokolu TCP/IP.

4

Do okna konfigurace zadejte nové informace o zařízení. V podnikové síti intranet bude pravděpodobně nejprve nutné získat tyto informace od správce sítě.



Vyhledejte adresu MAC zařízení v **protokolu o síťové konfiguraci** (viz „Tisk protokolu o síťové konfiguraci“ na straně 119) a zadejte ji bez dvojteček. Například adresu 00:15:99:29:51:A8 zadejte ve tvaru 0015992951A8.

5

Zařízení automaticky vytiskne **protokol o síťové konfiguraci**.

Instalace ovladače po síti

 Zařízení, které nepodporuje síťové rozhraní, nebude schopno tuto funkci používat (viz „Pohled zezadu“ na straně 18).

Windows

1 Zkontrolujte, zda je zařízení připojeno k síti a zda je zapnuto. Měla by být také nastavena adresa IP zařízení.

 Pokud se během instalace zobrazí okno **Průvodce nově rozpoznaným hardwarem**, klepnutím na tlačítko **Storno** okno zavřete.

2 Do diskové jednotky CD-ROM vložte dodaný disk CD se softwarem. Disk CD se softwarem by se měl automaticky spustit a mělo by se zobrazit okno instalace.

Pokud se instalační okno neobjeví, klepněte na položky **Začátek** > **Všechny programy** > **Příslušenství** > **Spustit**.

Zadejte X:\Setup.exe, písmeno X nahraďte písmenem vaší jednotky CD-ROM a potom klepněte na **OK**.

3 Vyberte tlačítko **Další**.

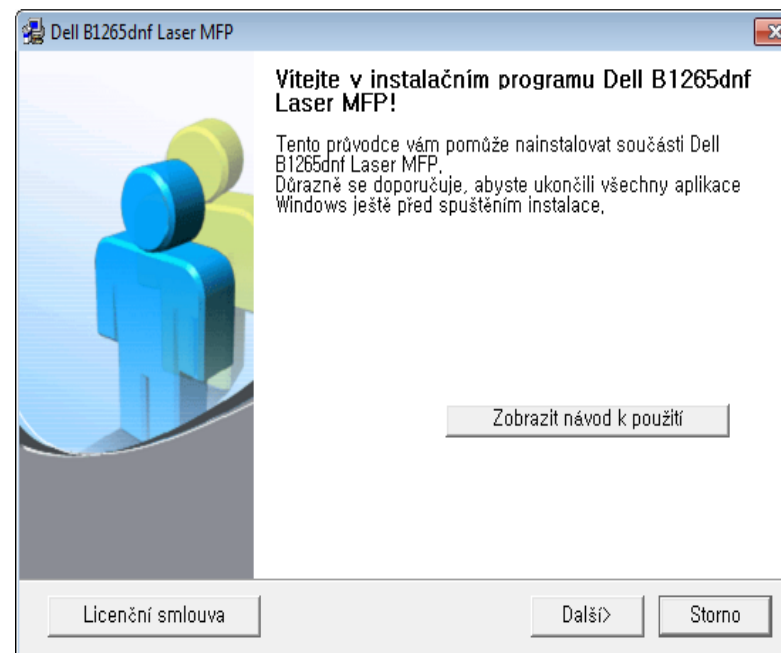

Instalace ovladače po síti

- 4 Vyberte **Připojení k počítači prostřednictvím síťového kabelu**. Klepněte na tlačítko **Další**.

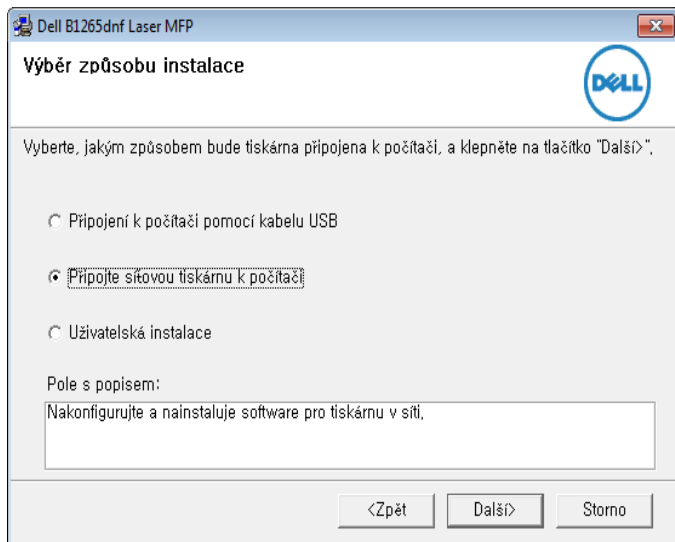

 **Vlastní instalace** vám umožňuje zvolit připojení zařízení a vybírat jednotlivé součásti, které se mají nainstalovat. Postupujte podle pokynů v okně.

- 5 Na obrazovce se zobrazí vyhledaná zařízení. Zvolte to, které si přejete použít, a klepněte na tlačítko **Další**.



Jestliže nemůžete zařízení v síti najít, vypněte nejprve firewall a poté klepněte na **Aktualizovat**. V operačním systému Windows klepněte na tlačítko **Začátek** > **Ovládací panely** a spusťte bránu firewall systému Windows a deaktivujte tuto volbu. V případě jiných operačních systémů postupujte podle pokynů v příslušné online příručce.

- 6 Postupujte podle pokynů v okně instalace.

Macintosh

- 1 Zkontrolujte, zda je zařízení připojeno k síti a zda je zapnuté.
- 2 Do diskové jednotky CD-ROM vložte dodaný disk CD se softwarem.
- 3 Poklepejte na ikonu CD-ROM, která se zobrazí na ploše vašeho počítače Macintosh.
 - V systému Mac OS X 10.8 nebo vyšší, poklepejte na jednotku CD-ROM, která se objeví v prvku **Finder**.
- 4 Poklepejte na složku **MAC_Installer** > ikonu **Installer OS X**.
- 5 Klepněte na tlačítko **Continue**.
- 6 Přečtěte si licenční smlouvu a klepněte na tlačítko **Continue**.
- 7 Klepnutím na **Agree** potvrďte svůj souhlas s licenční smlouvou.

Instalace ovladače po síti

8 Jakmile se zobrazí upozornění, že budou ukončeny všechny aplikace spuštěné v počítači, klepněte na tlačítko **Continue**.

9 Klepněte na tlačítko **Continue** v podokně **User Options Pane**.

 Pokud jste ještě nenastavili IP adresu, klepněte na Set IP address a podívejte se do části „Konfigurace adresy IPv4 pomocí programu SetIP (Macintosh)“ na straně 120.

10 Klepněte na **Install**. Budou nainstalovány všechny součásti nezbytné pro práci se zařízením.

Pokud klepnete na **Customize**, můžete zvolit jednotlivé součásti k instalaci.

11 Zadejte heslo a klepněte na tlačítko **OK**.

12 Pro instalaci softwaru je nutno restartovat počítač. Klepněte na tlačítko **Continue Installation**.

13 Po dokončení instalace klepněte na tlačítko **Restart**.

14 Otevřete složku **Applications > Utilities > Print Setup Utility**.

- V systému Mac OS X 10.5 nebo vyšší, otevřete složku **Applications > System Preferences** a klepněte na položku **Print & Fax**.

15 Klepněte na tlačítko **Add** v seznamu **Printer List**.

- V systému Mac OS X 10.5 nebo vyšší, klepněte na ikonu **+**. Na displeji se zobrazí okno.

16 V systému OS MAC X 10.4 klepněte na možnost **IP Printer**.

- V systému Mac OS X 10.5 nebo vyšší, klepněte na **IP**.

17 Vyberte položku **HP Jetdirect - Socket** v seznamu **Protocol**.

 Při tisku mnohostránkového dokumentu lze úlohu urychlit výběrem hodnoty **Socket** pro možnost **Printer Type**.

18 Do pole **Address** zadejte adresu IP zařízení.

19 Do pole **Queue** zadejte název tiskové fronty. Pokud neznáte název tiskové fronty svého tiskového serveru, zkuste nejprve použít výchozí frontu.

Instalace ovladače po síti

20 Pokud v systému Mac OS X 10.4 nefunguje funkce Auto Select správně, vyberte položku **Dell** v seznamu **Print Using** a název vašeho zařízení v seznamu **Model**.

- V systému Mac OS X 10.5 nebo vyšší, nefunguje funkce Auto Select správně, vyberte položku **Select Printer Software** a název vašeho zařízení ze seznamu **Print Using**.

21 Klepněte na tlačítko **Add**.

Zařízení se zobrazí v seznamu **Printer List** a bude nastaveno jako výchozí zařízení.

Linux

Chcete-li nainstalovat software tiskárny, je třeba stáhnout softwarový balíček pro systém Linux z webových stránek společnosti Dell (www.dell.com nebo support.dell.com > najděte svůj produkt > Podpora nebo Ke stažení).

Instalace ovladače systému Linux a přidání síťové tiskárny

- 1** Zkontrolujte, zda je zařízení připojeno k síti a zda je zapnuté. Měla by být také nastavena adresa IP zařízení.
- 2** Stáhněte balíček Unified Linux Driver z webové stránky společnosti Dell.
- 3** Rozbalte soubor UnifiedLinuxDriver.tar.gz a otevřete nový adresář.
- 4** Poklepejte na složku **Linux** > ikonu **install.sh**.
- 5** Otevře se okno instalačního programu Dell. Klepněte na tlačítko **Continue**.
- 6** Otevře se okno s průvodcem přidáním tiskárny. Klepněte na tlačítko **Next**.
- 7** Vyberte síťovou tiskárnu a klepněte na tlačítko **Search**.
- 8** V poli seznamu se objeví adresa IP a název modelu tiskárny.
- 9** Vyberte své zařízení a klepněte na tlačítko **Next**.
- 10** Zadejte popis tiskárny a klepněte na tlačítko **Next**.
- 11** Po přidání zařízení klepněte na tlačítko **Finish**.
- 12** Po dokončení instalace klepněte na tlačítko **Finish**.

Instalace ovladače po síti

Přidání síťové tiskárny

- 1 Poklepejte na **Unified Driver Configurator**.
- 2 Klepněte na možnost **Add Printer**.
- 3 Otevře se okno **Add printer wizard**. Klepněte na tlačítko **Next**.
- 4 Vyberte **Network printer** a klepněte na tlačítko **Search**.
- 5 V políčku seznamu se objeví adresa IP a název modelu tiskárny.
- 6 Vyberte své zařízení a klepněte na tlačítko **Next**.
- 7 Zadejte popis tiskárny a klepněte na tlačítko **Next**.
- 8 Po přidání zařízení klepněte na tlačítko **Finish**.

UNIX



- Před instalací ovladače tiskárny pro systém UNIX se ujistěte, že vaše zařízení podporuje operační systém UNIX (viz „Operační systém“ na straně 6).
- Příkazy jsou označeny uvozovkami. Při psaní příkazů uvozovky nepište.

Chcete-li používat ovladač tiskárny pro systém UNIX, je třeba nejdříve nainstalovat balíček ovladače tiskárny pro systém UNIX a poté tiskárnu nastavit.

Instalace balíčku ovladače tiskárny pro systém UNIX

Postup instalace je pro všechny uvedené verze operačního systému UNIX stejný.

- 1 Z webových stránek společnosti Dell stáhněte a rozbalte balík ovladačů UNIX Printer Driver v počítači.
- 2 Získejte kořenová oprávnění.
“su -”
- 3 Zkopírujte příslušný archiv ovladače do cílového počítače se systémem UNIX.



Podrobnosti najdete v příručce správce operačního systému UNIX.

- 4 Rozbalte balíček ovladače tiskárny pro systém UNIX.
Například v systému IBM AIX lze použít následující příkazy.
“**gzip -d** < zadejte název balíčku | **tar xf -**”
- 5 Přejděte do rozbaleného adresáře.

Instalace ovladače po síti

6 Spustíte instalační skript.

`./install -i`

Balíček ovladače tiskárny pro systém UNIX nainstalujte nebo odinstalujte pomocí souboru skriptu **install**.

Udělte oprávnění instalačnímu skriptu pomocí příkazu „**chmod 755 install**“.

7 Spustíte příkaz „`./install-c`“ k ověření výsledků instalace.

8 Na příkazovém řádku spustíte příkaz „**installprinter**“. Tento příkaz otevře okno **Add Printer Wizard**. Pomocí dále uvedeného postupu nastavte v tomto okně tiskárnu.



V některých operačních systémech UNIX (například v systému Solaris 10) nestačí tiskárnu pouze přidat – taková tiskárna nemusí být povolena a nemusí přijímat úlohy. V takovém případě spustíte v kořenovém terminálu následující dva příkazy:

`“accept <printer_name>”`

`“enable <printer_name>”`

Odinstalování balíčku ovladače tiskárny



K odstranění tiskárny nainstalované do systému je třeba použít příslušný nástroj.

a V terminálu spustíte příkaz „**uninstallprinter**“.

Tím otevřete okno **Uninstall Printer Wizard**.

V rozevíracím seznamu jsou uvedeny nainstalované tiskárny.

b Vyberte tiskárnu, kterou chcete odstranit.

c Odstraňte tiskárnu ze systému klepnutím na tlačítko **Delete**.

d Spustíte příkaz „`./install -d`“ k odinstalování celého balíčku.

e Chcete-li ověřit výsledky odebrání, spustíte příkaz „`./install -c`“.

K reinstalaci použijte příkaz „`./install`“ k opětovné instalaci složky „binaries“.

Nastavení tiskárny

Tiskárnu přidáte do systému UNIX spuštěním příkazu `installprinter` z příkazového řádku. Tento příkaz otevře okno průvodce přidáním tiskárny. Pomocí následujících kroků nastavte tiskárnu v tomto okně:

1 Zadejte název tiskárny.

2 Ze seznamu modelů vyberte příslušný model tiskárny.

Instalace ovladače po síti

- 3 Zadejte popis odpovídající typu tiskárny v poli **Type**. Tato možnost je volitelná.
- 4 V poli **Description** specifikujte popis tiskárny. Tato možnost je volitelná.
- 5 V poli **Location** určete umístění tiskárny.
- 6 U síťových tiskáren zadejte do textového pole **Device** adresu IP nebo název DNS tiskárny. V systému IBM AIX s **jetdirect Queue type** lze zadat pouze název DNS, protože numerické adresy IP nejsou povoleny.
- 7 **Queue type** zobrazuje připojení v odpovídajících polích seznamu jako **lpd** nebo **jetdirect**. Typ **usb** je navíc dostupný v OS Sun Solaris.
- 8 Nastavte počet kopií výběrem v možnosti **Copies**.
- 9 Chcete-li získávat kopie již utříděné, zaškrtněte políčko **Collate**.
- 10 Chcete-li získávat kopie v obráceném pořadí, zaškrtněte políčko **Reverse Order**.
- 11 Chcete-li tuto tiskárnu nastavit jako výchozí, zaškrtněte políčko **Make Default**.
- 12 Tiskárnu přidáte klepnutím na tlačítko **OK**.

Konfigurace IPv6



Protokol **IPv6** je plně podporován pouze v systému Windows Vista nebo vyšším.



Jestliže síťové prostředí IPv6 podle všeho nefunguje, nastavte veškerá síťová nastavení na výrobní hodnoty a zkuste to znovu.

V síťovém prostředí IPv6 použijte adresu IPv6 podle následujícího návodu.

Z ovládacího panelu

- 1 Pomocí síťového kabelu připojte zařízení k síti.
- 2 Zapněte zařízení.
- 3 Vytiskněte **Protokol o síťové konfiguraci**, který zkontroluje adresy IPv6 (viz „Tisk protokolu o síťové konfiguraci“ na straně 119).
- 4 Vyberte **Začátek > Ovládací panely > Tiskárny a faxy**.
- 5 V levém podokně okna **Tiskárny a faxy** klepněte na položku **Přidat tiskárnu**.
- 6 Klepněte na položku **Přidat lokální tiskárnu** v okně **Přidat tiskárnu**.

- 7 Zobrazí se okno **Průvodce přidáním tiskárny**. Postupujte podle pokynů uvedených v okně.



Pokud zařízení v síťovém prostředí nefunguje, aktivujte IPv6. Informace najdete v následující části.

Aktivace IPv6

- 1 Na ovládacím panelu stiskněte tlačítko  (**Menu**).
- 2 Stiskněte volby **Sít > TCP/IP (IPv6) > Aktivovat IPv6**.
- 3 Vyberte položku **Zap** a stiskněte tlačítko **OK**.
- 4 Vypněte a znovu zapněte zařízení.
- 5 Proveďte opětovnou instalaci ovladače tiskárny.

Nastavení adres IPv6

Zařízení podporuje následující adresy IPv6 pro síťový tisk a správu.

- **Link-local Address:** Místní adresa IPv6 s automatickou konfigurací (adresa začíná na FE80).
- **Stateless Address:** Adresa IPv6 automaticky konfigurovaná síťovým směrovačem.

Konfigurace IPv6

- **Stateful Address:** Adresa IPv6 konfigurovaná serverem DHCPv6.
- **Manual Address:** Adresa IPv6 ručně konfigurovaná uživatelem.

Konfigurace adresy DHCPv6 (Stateful)

Máte-li ve své síti server DHCPv6, můžete nastavit jednu z následujících možností pro výchozí dynamickou konfiguraci hostitele.

- 1 Na ovládacím panelu stiskněte tlačítko  (**Menu**).
- 2 Stiskněte volby **Sit > TCP/IP (IPv6) > Konfig. DHCPv6**.
- 3 Stisknutím tlačítka **OK** vyberte požadovanou hodnotu.
 - **Adresa DHCPv6:** Vždy používat DHCPv6 bez ohledu na požadavek směrovače.
 - **DHCPv6 vyp.:** Nikdy nepoužívat DHCPv6 bez ohledu na požadavek směrovače.
 - **Router:** Použít DHCPv6 pouze tehdy, vyžádá-li si ho směrovač.

Ze služby Embedded Web Service



U modelů, které na ovládacím panelu nemají displej, musíte nejprve vstoupit do služby **Embedded Web Service** pomocí adresy IPv4 a potom provést níže uvedený postup, abyste mohli používat IPv6.

- 1 Spusťte internetový prohlížeč, např. Internet Explorer, v systému Windows. Zadejte adresu IP zařízení (`http://xxx.xxx.xxx.xxx`) do pole adresy a stiskněte klávesu Enter nebo klepněte na tlačítko **Přejít**.
- 2 Pokud se přihlašujete ke službě **Embedded Web Service** poprvé, musíte se přihlásit jako správce. Zadejte níže uvedené výchozí ID a heslo.
 - **ID: admin**
 - **Password: dell00000**
- 3 Jakmile se otevře okno **Embedded Web Service**, přesuňte kurzor myši na položku **Settings** horního panelu nabídky a poté klepněte na položku **Network Settings**.
- 4 V levém podokně webové stránky klepněte na položku **TCP/IPv6**.
- 5 Zaškrtnutím políčka **IPv6 Protocol** aktivujte IPv6.
- 6 Zaškrtněte políčko **Manual Address**. Poté se aktivuje textové pole **Address/Prefix**.
- 7 Zadejte zbytek adresy (např.: `3FFE:10:88:194::AAAA`. „A“ je šestnáctková hodnota 0 až 9, A až F).
- 8 Vyberte konfiguraci DHCPv6.
- 9 Klepněte na tlačítko **Apply**.

Konfigurace IPv6

Používání služby Embedded Web Service

- 1 Spustíte webový prohlížeč, například Internet Explorer, který podporuje adresování IPv6 ve formě URL.
- 2 Vyberte některou z adres IPv6 (**Link-local Address**, **Stateless Address**, **Stateful Address**, **Manual Address**) z **protokolu o síťové konfiguraci** (viz „Tisk protokolu o síťové konfiguraci“ na straně 119).
- 3 Zadejte adresy IPv6 (např.: `http://[FE80::215:99FF:FE66:7701]`).



Adresa musí být uzavřena v hranatých závorkách „[]“.

AirPrint



AirPrint umožňuje bezdrátový tisk přímo ze zařízení iPhone, iPad nebo iPod touch s operačním systémem iOS 4.2 nebo novějším.

Nastavení funkce AirPrint

K používání funkce **AirPrint** je nutné, aby ve vašem zařízení byly protokoly Bonjour(mDNS) a IPP. Funkci **AirPrint** můžete aktivovat jedním z následujících způsobů.

- 1 Zkontrolujte, zda je zařízení připojeno k síti.
- 2 Spusťte webový prohlížeč, například Internet Explorer, Safari nebo Firefox, a v okně prohlížeče zadejte novou adresu IP zařízení.

Například:



- 3 V pravém horním rohu webové stránky služby Embedded Web Service klepněte na tlačítko **Login**.
- 4 Zadejte položky **ID** a **Password** a klepněte na tlačítko **Login**. Pokud se přihlašujete ke službě Embedded Web Service poprvé, zadejte níže uvedené výchozí ID a heslo.
 - **ID:** admin
 - **Password:** dell00000

- 5 Po otevření okna služby **Embedded Web Service** klepněte na položky **Settings** > **Network Settings**.
- 6 Klepněte na **Raw TCP/IP**, **LPR**, **IPP** nebo **mDNS**.
Můžete povolit protokol IPP nebo protokol mDNS.

Tisk pomocí funkce AirPrint

V příručce k iPadu jsou například uvedeny následující pokyny:

- 1 Otevřete e-mailovou zprávu, fotografii, webovou stránku nebo dokument, které chcete vytisknout.
- 2 Dotkněte se akční ikony()
- 3 Vyberte **název ovladače vaší tiskárny** a nabídku možností pro nastavení.
- 4 Stiskněte tlačítko **Tisk**. Vytiskněte dokument.



Zrušení tiskové úlohy: Pokud chcete zrušit tiskovou úlohu nebo zobrazit přehled tisku, klepněte na ikonu tiskového centra () v oblasti multitaskingu. V tiskovém centru můžete klepnout na tlačítko pro zrušení.

Google Cloud Print™

Google Cloud Print™ je služba, která vám umožní tisknout na tiskárně pomocí smartphonu, tabletu nebo jakéhokoli jiného zařízení připojeného k webu. Stačí zaregistrovat tiskárnu na vašem účtu Google a můžete začít využívat službu Google Cloud Print™. Dokument nebo e-mail lze vytisknout z operačního systému Chrome, prohlížeče Chrome nebo aplikace Gmail™/Google Docs™ v mobilním zařízení, takže do mobilního zařízení není nutno instalovat ovladač tiskárny. Viz webové stránky společnosti Google (<http://support.google.com/cloudprint>), kde najdete další informace o službě Google Cloud Print™.

Registrace vaší tiskárny na účtu Google



- Ujistěte se, že je tiskárna zapnutá a připojená k pevné nebo bezdrátové síti s přístupem k internetu.
- Účet Google byste si měli vytvořit předem.

- 1 Spustíte prohlížeč Chrome.
- 2 Přejděte na stránku www.google.com.
- 3 Přihlaste se k webovým stránkám Google pomocí své adresy ve službě Gmail™.
- 4 Do pole adresy zadejte IP adresu své tiskárny a stiskněte klávesu Enter nebo klepněte na tlačítko **Přejít**.

- 5 V pravém horním rohu webové stránky Embedded Web Service klepněte na tlačítko **Login**.
- 6 Pokud se přihlašujete ke službě Embedded Web Service poprvé, musíte se přihlásit jako správce. Zadejte níže uvedené výchozí hodnoty **ID** a **Password**. Z bezpečnostních důvodů vám doporučujeme výchozí heslo změnit.
 - **ID: admin**
 - **Password: dell00000**



Pokud se v síťovém prostředí používá server proxy, musíte nakonfigurovat IP adresu a číslo portu serveru proxy v části **Settings > Network Settings > Google Cloud Print > Proxy Setting**. Další informace vám podá poskytovatel síťových služeb nebo správce sítě.

- 7 Když se otevře okno **Embedded Web Service**, klepněte na **Settings > Network Settings > Google Cloud Print**.
- 8 Zadejte název a popis tiskárny.
- 9 Klepněte na **Register**.
Objeví se automaticky otevírané okno s potvrzením.

Google Cloud Print™



Pokud je váš prohlížeč nastaven na blokování automaticky otevíraných oken, okno s potvrzením se nezobrazí. Povolte otevírání automaticky otevíraných oken na tomto webu.

10 Klepněte na **Finish printer registration**.

11 Klepněte na **Manage your printers**.

Vaše tiskárna je nyní zaregistrována ve službě Google Cloud Print™.

V seznamu se objeví zařízení, která mohou používat službu Google Cloud Print™.

Tisk se službou Google Cloud Print™

Postup tisku se liší v závislosti na tom, jakou aplikaci nebo zařízení používáte. Zobrazí se seznam aplikací, které podporují službu Google Cloud Print™.



Ujistěte se, že je tiskárna zapnutá a připojená k pevné nebo bezdrátové síti s přístupem k internetu.

Chcete-li tiskárnu sdílet s přáteli, podívejte se na následující webovou stránku.

<http://support.google.com/chromeos/bin/answer.py?hlen&answer1241064>

Tisk z aplikace nebo mobilního zařízení

Následující kroky jsou příkladem používání aplikace Google Docs™ z mobilního telefonu se systémem Android.

1 Nainstalujte do mobilního zařízení aplikaci Cloud Print.



Pokud aplikaci nemáte, stáhněte ji z nějakého obchodu s aplikacemi, jako je Android Market nebo App Store.

2 Otevřete ve svém mobilním zařízení aplikaci Google Docs™ a klepnutím na ikonu  vyberte dokument.

3 Klepněte na tlačítko možností  v dokumentu, který chcete vytisknout.

4 Klepněte na tlačítko odeslat .

5 Klepněte na tlačítko Cloud Print .

6 Pokud chcete, nastavte možnosti tisku.

7 Klepněte na **Click here to Print**.

Tisk z prohlížeče Chrome

Následující kroky jsou příkladem použití prohlížeče Chrome.

- 1 Spusťte prohlížeč Chrome.
- 2 Otevřete dokument nebo e-mail, který chcete vytisknout.
- 3 Klepněte na ikonu klíče  v pravém horním rohu prohlížeče.
- 4 Klepněte na tlačítko **Tisk**. Objeví se nová karta pro tisk.
- 5 Vyberte **Vytisknout pomocí služby Google Cloud Print**.
- 6 Klepněte na tlačítko **Tisk**.



3. Nabídky s užitečným nastavením



V této kapitole je vysvětleno, jak procházet aktuálním stavem zařízení a jak využívat pokročilá nastavení.

- **Než začnete číst kapitolu** 137
- **Nabídka Tisk** 138
- **Nabídka Kopírování** 139
- **Nabídka Fax** 143
- **Nastavení systému** 146



Než začnete číst kapitolu

V této kapitole jsou popsány všechny funkce, které jsou u modelů této série k dispozici, aby jim uživatelé snáze porozuměli. Funkce dostupné u každého modelu naleznete v Základní příručka (viz „Přehled nabídek“ na straně 26). Níže jsou uvedeny tipy pro používání této kapitoly.

- Ovládací panel zajišťuje přístup k různým nabídkám nastavení zařízení nebo použití jeho funkcí. Tyto nabídky zobrazíte stisknutím tlačítka  (**Menu**).
- V závislosti na možnostech se některé nabídky nemusí na displeji zobrazovat. V takovém případě se nevztahují k vašemu zařízení.
- Tato funkce se netýká modelů, které na ovládacím panelu nemají tlačítko  (**Menu**) (viz „Celkový pohled na ovládací panel“ na straně 19).

Nabídka Tisk



V závislosti na volbách a modelech se některé nabídky nemusí na displeji zobrazovat. V takovém případě se nevztahují k vašemu zařízení (viz „Přehled nabídek“ na straně 26).

Pro změnu voleb nabídky:

- Na ovládacím panelu stiskněte  (**Menu**) > **Nastav. tisku**.

Položka	Popis
Orientace	Slouží k výběru směru, ve kterém je informace na stránku vytištěna.
Duplex	Chcete-li tisknout na obě strany papíru, zvolte okraj pro vazbu.
Pocet kopii	Pocet kopií můžete zadat pomocí numerické klávesnice.
Rozlišení	Určuje rozlišení tisku v bodech na palec (dpi). Čím vyšší je hodnota tohoto nastavení, tím ostřejší jsou vytištěné znaky a obrázky.
Tmavost	Zesvětlí nebo ztmaví tisk na stránce. Nastavení Normalni obvykle poskytuje nejlepší výsledky. Chcete-li šetřit toner, použijte nastavení hustoty toneru Svetly .
Citel. textu	Vytiskne text tmavší než na běžném dokumentu.

Položka	Popis
Navrat voziku	Umožňuje přidat na každý řádek návrat vozíku, což je užitečné pro uživatele systémů Unix nebo DOS.
Emulace	Nastavuje typ a možnosti emulace.

Nabídka Kopírování

Kopírování





V závislosti na volbách a modelech se některé nabídky nemusí na displeji zobrazovat. V takovém případě se nevztahují k vašemu zařízení (viz „Přehled nabídek“ na straně 26).

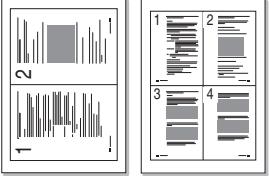

Pro změnu voleb nabídky:

- Na ovládacím panelu stiskněte  (kopírovat) >  (**Menu**) > **Kopírování**.



Položka	Popis
Sken.-vel.	Nastavuje velikost obrazu.
Pocet kopii	Pocet kopii můžete zadat pomocí numerické klávesnice.
Zmen./Zvet.	Zmenšuje a zvětšuje formát kopírovaného obrazu (viz „Zmenšená nebo zvětšená kopie“ na straně 54).  Pokud je zařízení nastaveno na ekologický režim, funkce zmenšování a zvětšování nejsou k dispozici.



Položka	Popis
Tmavost	Nastavuje úroveň jasu, aby se kopie dala snadněji číst, když originál obsahuje nejasné značky a tmavé obrázky (viz „Světlý/Tmavý“ na straně 53).
Kontrast	Nastavuje úroveň kontrastu, aby se dal naskenovaný originál snadněji číst, když je jeho obsah příliš světlý nebo příliš tmavý (viz „Kontrast“ na straně 54).
Puvodni typ	Zlepšuje kvalitu kopií volbou typu dokumentu pro aktuální úlohu kopírování (viz „Originál“ na straně 54).
Rozvrzení	Nastavuje formát rozvržení, jako je například plakát, klonování, kopie průkazu, 2 nebo 4 stránky na list, brožura atd.
Rozvrzení > 2 na 1 nebo 4 na 1	Zmenší velikost původních obrazů a vytiskne 2 nebo 4 stránky na jeden list papíru.   Tato funkce kopírování je dostupná, pouze vložíte-li originály do podavače.

Nabídka Kopírování

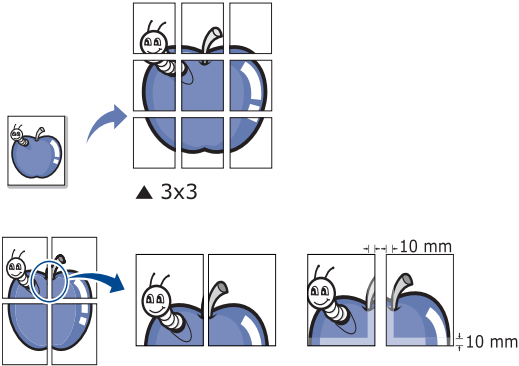
Položka	Popis
Rozvrzení > Kopie-pr.tot.	<p>Toto zařízení umožňuje tisk oboustranných originálů na jeden list papíru.</p> <p>Zařízení vytiskne jednu stranu originálu na horní polovinu papíru a druhou stranu na spodní polovinu bez zmenšení velikosti originálu. Tato funkce je užitečná při kopírování dokumentů malých rozměrů, např. vizitek.</p> <div data-bbox="383 619 1081 1110" style="border: 1px solid #ccc; padding: 10px;"><ul style="list-style-type: none"> Tato funkce vyžaduje, aby byl originál umístěn na skleněnou desku skeneru.Pokud je zařízení nastaveno na ekologický režim, tato funkce není k dispozici.Pro lepší kvalitu obrazu na ovládacím panelu vyberte  (kopírovat) >  (Menu) > Kopirovani > Puvodni typ > Foto.</div>

Nabídka Kopírování

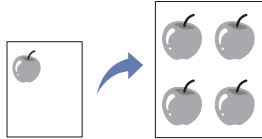
Položka	Popis									
Rozvrzení > Kopie-plakat	<p>Umožní vytisknout jednostránkový dokument na 4 (Plakát 2x2), 9 (Plakát 3x3) nebo 16 (Plakát 4x4) listů papíru a jejich vzájemným složením pak vytvořit jeden dokument velikost plakátu.</p>  <p> • Tato funkce kopírování je k dispozici jen tehdy, položíte-li originály na skleněnou desku skeneru.</p> <p>• Originál se rozdělí na 9 částí. Každá z těchto částí bude naskenována a vytištěna v následujícím pořadí:</p> <table border="1" data-bbox="517 1187 710 1422"><tbody><tr><td>1</td><td>2</td><td>3</td></tr><tr><td>4</td><td>5</td><td>6</td></tr><tr><td>7</td><td>8</td><td>9</td></tr></tbody></table>	1	2	3	4	5	6	7	8	9
1	2	3								
4	5	6								
7	8	9								

Položka	Popis
Rozvrzení > Kopie-klon	<p>Vytiskne více originálních obrazů na jednu stránku. Počet obrazů se určí automaticky podle velikosti předlohy a formátu používaného papíru.</p>  <p> • Tato funkce kopírování je k dispozici jen tehdy, položíte-li originály na skleněnou desku skeneru.</p> <p>• Není možné upravit formát kopie pomocí funkce Reduce/Enlarge pro funkci Kopie-klon.</p>
Nast.pozadi	<p>Vytiskne obraz bez pozadí. Tato funkce kopírování odstraní barevné pozadí a pomáhá při kopírování originálů s barevným pozadím, jakými jsou noviny nebo katalogy.</p> <ul style="list-style-type: none">• Vyp: Funkce nebude použita.• Auto: Proběhne optimalizace pozadí.• Urov.vyleps.1-2: čím je číslo vyšší, tím sytější bude pozadí.• Urov.vymaz. 1-4: čím je číslo vyšší, tím světlejší bude pozadí.

Nabídka Kopírování

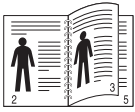
Položka	Popis
Duplex	<p>Zařízení můžete nastavit na tisk kopií na obě strany papíru.</p> <ul style="list-style-type: none">• Vyp: tiskne v normálním režimu.• 1-> 2str., krátký  <ul style="list-style-type: none">• 1-> 2str., dlouhý 

Nast.-kopir.



V závislosti na volbách a modelech se některé nabídky nemusí na displeji zobrazovat. V takovém případě se nevztahují k vašemu zařízení (viz „Přehled nabídek“ na straně 26).

Pro změnu voleb nabídky:

Na ovládacím panelu stiskněte  (kopírovat) >  (**Menu**) > **Nast.-kopir..**

Položka	Popis
Zmenit vychozi	Resetuje hodnotu nebo nastavení na stav při dodání tiskárny.

Nabídka Fax

Funkce faxu





V závislosti na volbách a modelech se některé nabídky nemusí na displeji zobrazovat. V takovém případě se nevztahují k vašemu zařízení (viz „Přehled nabídek“ na straně 26).

Pro změnu voleb nabídky:

- Na ovládacím panelu stiskněte  (fax) >  (**Menu**) > **Fax**.

Položka	Popis
Tmavost	Nastavuje úroveň jasu, aby se dal naskenovaný originál snadněji číst, když obsahuje nejasné značky a tmavé obrázky (viz „Světlý/Tmavý“ na straně 53).
Kontrast	Nastavuje úroveň kontrastu, aby se dal naskenovaný originál snadněji číst, když je jeho obsah příliš světlý nebo příliš tmavý.
Rozlisení	Výchozí nastavení dokumentů umožňuje dosáhnout dobrých výsledků při práci se standardními textovými dokumenty. Pokud však odesíláte originály nízké kvality nebo s fotografiemi, můžete pro dosažení vyšší kvality faxu upravit rozlišení (viz „Rozlisení“ na straně 60).
Sken.-vel.	Nastavuje velikost obrazu.

Položka	Popis
Nasob.odeslani	Odešle fax na více míst (viz „Odesílání faxu na více míst“ na straně 59).  Pomocí této funkce nelze odeslat barevný fax.
Odloz.odeslani	Nastaví zařízení tak, aby odeslalo fax později, až nebudete přítomni (viz „Odložení faxového přenosu“ na straně 181).  Pomocí této funkce nelze odeslat barevný fax.
Priorita odes.	Naskenuje originál do paměti a po dokončení aktuální operace jej ihned odešle. Prioritní přenos přerušuje odesílání na více cílových míst mezi stanicemi (např. po skončení přenosu do stanice A a před začátkem přenosu do stanice B) nebo vstoupí mezi pokusy o opakované vytáčení (viz „Odesílání prioritního faxu“ na straně 182).

Nabídka Fax

Položka	Popis
Predat dal	<p>Přeпоше přijatý nebo odeslaný fax na jiné cílové místo faxem nebo prostřednictvím počítače. Tato funkce může být užitečná, pokud nejste v kanceláři, ale potřebujete přijmout fax.</p> <ul style="list-style-type: none">• Viz „Přeposlání odeslaného faxu na jiné cílové místo“ na straně 182.• Viz „Přeposlání přijatého faxu“ na straně 183.
Bezpec.prijem	<p>Uloží přijatý fax do paměti bez vytištění. K vytištění přijatých dokumentů je nutno zadat heslo. Můžete zabránit tomu, aby k vašim přijatým faxům měly přístup neoprávněné osoby (viz „Příjem v zabezpečeném režimu“ na straně 187).</p>
Pridat stranku	<p>Přidá další dokumenty do rezervované odložené faxové úlohy (viz „Přidání dokumentů do vyhrazeného faxu“ na straně 181).</p>
Storno ulohy	<p>Stornuje odloženou faxovou úlohu, která je uložena v paměti (viz „Zrušení vyhrazené faxové úlohy“ na straně 182).</p>

Nastavení odesílání



V závislosti na volbách a modelech se některé nabídky nemusí na displeji zobrazovat. V takovém případě se nevztahují k vašemu zařízení (viz „Přehled nabídek“ na straně 26).

Pro změnu voleb nabídky:

- Na ovládacím panelu stiskněte  (fax) >  (**Menu**) > **Nastavení faxu > Odesilani.**

Položka	Popis
Interval opak.	Nastaví počet pokusů při opakovaném vytáčení. Zadáte-li hodnotu 0, zařízení nebude opakovaně vytáčet.
Inter-op.vyt.	Nastaví časový interval pro automatické opakované vytáčení.
Vytac.predvol.	Nastaví až pětimístné číslo předvolby. Toto číslo se vytáčí před jakýmkoli číslem automatického vytáčení. Je užitečné pro přístup k pobočkové ústředně.
Rez. kor. chyb	Odesílá faxy pomocí režimu korekce chyb (ECM), aby se zajistilo hladké odesílání faxů bez chyb. Odesílání může trvat déle.

Nabídka Fax

Položka	Popis
Prot.potvr.ode	Nastaví zařízení tak, aby tisklo protokol, ať proběhl přenos faxu úspěšně či nikoli. Pokud vyberete Chyba-kom. , zařízení vytiskne protokol pouze v případě, že přenos není úspěšný.
Prot-pren.obr.	Vytiskne zprávu o přenosu se zmenšeným obrazem první strany odeslaného faxu.
Rezim vytaceni	Nastaví režim vytaceni na tónový nebo pulzní. V některých zemích není toto nastavení k dispozici.

Nastavení příjmu



V závislosti na volbách a modelech se některé nabídky nemusí na displeji zobrazovat. V takovém případě se nevztahují k vašemu zařízení (viz „Přehled nabídek“ na straně 26).

Pro změnu voleb nabídky:

- Na ovládacím panelu stiskněte  (fax) >  (**Menu**) > **Nastavení faxu > Příjem.**

Položka	Popis
Rezim prijmu	Vybere výchozí režim příjmu faxů.

Položka	Popis
Pocet zazvon.	Určuje počet zvonění, po kterém přístroj odpoví na příchozí volání.
Tisk-cas pri.n	Automaticky vytiskne číslo stránky, datum a čas přijetí ve spodní části každé strany přijatého faxu.
Kod-zah.prij.	Spustí příjem faxu z externího telefonního přístroje připojeného ke konektoru EXT na zadní straně zařízení. Jestliže zvednete sluchátko externího telefonu a uslyšíte faxové tóny, zadejte kód pro příjem. Z výroby je nastaven na 9.
Auto zmenseni	Automaticky zmenší velikost stránky příchozího faxu tak, aby odpovídala papíru vloženému v zařízení.
Orizn. format	Ořízne zadanou délku z konce přijatého faxu.
Nast-blok.faxy	Zablokuje veškeré nežádoucí faxy, které jste uložili do paměti jako nežádoucí faxová čísla. V některých zemích není toto nastavení k dispozici.
Rezim DRPD	Umožňuje uživateli přijímat volání na několik různých telefonních čísel pomocí jediné linky. Můžete nastavit zařízení tak, aby rozpoznalo různé typy vyzvánění pro každé číslo. V některých zemích není toto nastavení k dispozici (viz „Příjem faxů v režimu DRPD“ na straně 186).
Duplexní tisk	Vytiskne data přijatého faxu na obě strany papíru. Můžete tak omezit spotřebu papíru.

Nastavení systému

Nast. zar



V závislosti na volbách a modelech se některé nabídky nemusí na displeji zobrazovat. V takovém případě se nevztahují k vašemu zařízení (viz „Přehled nabídek“ na straně 26).

Pro změnu voleb nabídky:

- Na ovládacím panelu stiskněte  (**Menu**) > **Syst.nastaveni** > **Nast.zarizeni**.

Položka	Popis
ID pristroje	Nastaví identifikační číslo zařízení, které se vytiskne v horní části každé stránky odesílaného faxu.
Cislo faxu	Nastaví číslo faxu, které se vytiskne v horní části každé stránky odesílaného faxu.
Datum a cas	Umožňuje nastavit datum a čas.
Rezim hodin	Umožňuje vybrat formát zobrazení času jako 12 hodin nebo 24 hodin.
Jazyk	Umožňuje nastavit jazyk textu, který se zobrazuje na displeji ovládacího panelu.

Položka	Popis
Usporny rezim	Umožňuje nastavit, jak dlouho bude zařízení čekat, než přejde do úsporného režimu. Když zařízení po delší dobu neobdrží žádná data, spotřeba elektrické energie se automaticky sníží.
Ud. probuzeni	Můžete natavit podmínku pro probuzení z úsporného režimu. Zapněte příslušnou položku. <ul style="list-style-type: none">Stisknuti tl.: Když stisknete jakékoli tlačítko kromě tlačítka napájení, zařízení se probudí z úsporného režimu.Skener: Když do podavače dokumentů vložíte papír, zařízení se probudí z úsporného režimu.Tiskarna: Když otevřete nebo zavřete skenovací jednotku, zařízení se probudí z úsporného režimu.
Prod. syst.	Umožňuje nastavit čas, po který si zařízení pamatuje naposledy použité nastavení kopírování. Po uplynutí tohoto času zařízení obnoví výchozí nastavení kopírování.
Cas.prodl.ul.	Umožňuje nastavit dobu čekání na tisk poslední stránky tiskové úlohy, která nekončí příkazem k vytištění stránky.
Kor.nadm.vys.	Optimalizuje kvalitu tisku podle nadmořské výšky zařízení.

Nastavení systému

Položka	Popis
Auto pokrač.	<p>Určuje, zda zařízení bude či nebude pokračovat v tisku v případě, že rozpozná papír, který neodpovídá nastavení.</p> <ul style="list-style-type: none">• Vyp: Rozpozná-li tiskárna neodpovídající papír, zařízení bude čekat, dokud nevložíte správný papír.• Zap: Rozpozná-li tiskárna neodpovídající papír, zobrazí se chybová zpráva. Zařízení počká přibližně 30 sekund, potom se zpráva automaticky odstraní a tisk bude pokračovat.
Nespr.typ pap.	<p>Určuje, zda má nebo nemá ignorovat chyba nesprávného typu papíru. Když vyberete Vyp, zařízení nepřestane tisknout ani při nesprávném typu papíru.</p>
Nahraz. papíru	<p>Automaticky nahradí formát papíru ovladače tiskárny, aby se předešlo záměně formátu papíru Letter a A4. Pokud se například v zásobníku nachází papír formátu A4, ale v ovladači tiskárny je nastaven formát papíru Letter, zařízení tiskne na papír formátu A4 a naopak.</p>
VytisPrStr	<p>Tiskárna podle dat z počítače zjišťuje, zda je stránka prázdná. Můžete nastavit, zda se má prázdná stránka vytisknout nebo přeskočit.</p>
Uspora toneru	<p>Používání tohoto režimu prodlužuje životnost kazety s tonerem a snižuje náklady na tisk proti normálnímu režimu, ale snižuje kvalitu tisku.</p>

Položka	Popis
Ek. nast.	<p>Umožňuje šetřit tiskové zdroje a aktivuje ekologický šetrný tisk.</p> <ul style="list-style-type: none">• Vychozi režim: Touto volbou zapnete nebo vypnete ekologický režim. <div style="border: 1px solid #ccc; padding: 5px;"><p> V pohotovosti (Vyn. zapn.): Zapíná ekologický režim s heslem. Pokud chce uživatel ekologický režim zapnout nebo vypnout, musí zadat heslo.</p></div> <ul style="list-style-type: none">• Zvolit tepl. (Zvolit tepl.): Umožňuje vybrat šablonu ekologického režimu v programu Embedded Web Service.

Nastavení papíru



V závislosti na volbách a modelech se některé nabídky nemusí na displeji zobrazovat. V takovém případě se nevztahují k vašemu zařízení (viz „Přehled nabídek“ na straně 26).

Nastavení systému

Změna položek nabídky:

- Na ovládacím panelu stiskněte  (Menu) > **Syst.nastaveni** > **Nast. papíru**.

Položka	Popis
Format papíru	Podle vašich požadavků nastavuje formát papíru na formát A4, Letter nebo jiné formáty.
Typ papíru	Vybírá typ papíru pro každý zásobník.
Zdroj papíru	Vybírá, ze kterého zásobníku se má použít papír.
Okraj	Nastavuje okraje dokumentu.

Zvuk/hlasitost





V závislosti na volbách a modelech se některé nabídky nemusí na displeji zobrazovat. V takovém případě se nevztahují k vašemu zařízení (viz „Přehled nabídek“ na straně 26).

Změna položek nabídky:

- Na ovládacím panelu stiskněte  (Menu) > **Syst.nastaveni** > **Zvuk/hlasitost**.

Položka	Popis
Zvuk klaves	Zapíná a vypíná tón tlačítka. Je-li tato volba zapnutá, ozve se při každém stisknutí tlačítka tón.
Zvuk. sign.	Zapíná a vypíná výstražný tón. Pokud je tato možnost zapnutá, ozve se při chybě nebo ukončení faxové komunikace zvuková signalizace.

Nastavení systému

Položka	Popis
Reproduktor	<p>Zapnutím nebo vypnutím této volby můžete nastavit, zda mají být z reproduktoru slyšet tóny telefonní linky, jako například vytáčecí nebo faxový tón. Je-li tato volba nastavena na Kom., je reproduktor zapnutý, dokud vzdálené zařízení neodpoví.</p> <p> Hlasitost nastavíte pomocí možnosti On Hook Dial. Hlasitost reproduktoru můžete nastavit pouze v případě, že je přístroj připojen k telefonní lince.</p> <p>a Na ovládacím panelu stiskněte tlačítko  (fax).</p> <p>b Stiskněte tlačítko On Hook Dial. Z reproduktoru uslyšíte oznamovací tón.</p> <p>c Pomocí šipek nastavte požadovanou hlasitost.</p> <p>d Stisknutím tlačítka On Hook Dial uložíte provedené změny a vrátíte zařízení do pohotovostního režimu.</p>
Vyzvanení	nastavuje hlasitost vyzvánění. Pro hlasitost vyzvánění můžete vybírat mezi možnostmi vypnuto, nízká, střední a vysoká úroveň.

Zobrazit



V závislosti na volbách a modelech se některé nabídky nemusí na displeji zobrazovat. V takovém případě se nevztahují k vašemu zařízení (viz „Přehled nabídek“ na straně 26).

Změna položek nabídky:

- Na ovládacím panelu stiskněte  (**Menu**) > **Syst.nastavení** > **Zobrazit**.

Položka	Popis
Všechny protokoly	Vytiskne všechny druhy protokolů, které toto zařízení poskytuje.
Konfigurace	Vytiskne protokol o celkové konfiguraci zařízení.
Info-spot.mat.	Vytiskne stránku s informacemi o spotřebním materiálu.
Adresar	Vytiskne všechny e-mailové adresy, které jsou aktuálně uloženy v paměti zařízení.

Nastavení systému

Položka	Popis
Odeslany fax	Vytiskne protokol o přenosu, který obsahuje faxové číslo, počet stránek, dobu trvání úlohy, režim komunikace a výsledky komunikace faxové úlohy. Zařízení je možné nastavit tak, aby po dokončení každé úlohy vytisklo protokol s potvrzením přenosu.
Fax odeslán	Vytiskne informace o posledních odeslaných faxech.
Prijaty fax	Vytiskne informace o posledních přijatých faxech.
Naplánované úlohy	Vytiskne seznam dokumentů, které jsou aktuálně uloženy pro zpožděné faxování, spolu s dobou zahájení a typem jednotlivých operací.
Odpadni fax	Vytiskne faxová čísla označená jako nežádoucí.
Sit. konf.	Vytiskne informace o síťovém připojení a konfiguraci zařízení.
Pocit. využití	Vytiskne stránku s informacemi o používání. Stránka s informacemi o používání zařízení obsahuje celkový počet vytištěných stran.
Moznosti faxu	Vytiskne informace o faxových protokolech.

Udržba



V závislosti na volbách a modelech se některé nabídky nemusí na displeji zobrazovat. V takovém případě se nevztahují k vašemu zařízení (viz „Přehled nabídek“ na straně 26).

Změna položek nabídky:

- Na ovládacím panelu stiskněte  (**Menu**) > **Syst.nastavení** > **Udržba**.

Položka	Popis
Odstr.hlasení	Tato volba se zobrazí, když je kazeta s tonerem prázdná. Zprávu o prázdné kazetě můžete odstranit.
Ziv.spot.mat.	Zobrazí indikátory životnosti spotřebního materiálu (viz „Sledování životnosti spotřebního materiálu“ na straně 69)
Vyrobní c.	Zobrazí výrobní číslo zařízení. Toto číslo potřebujete při žádosti o servis nebo při registraci uživatele na webu společnosti Dell.
Výstr.docház.ton.	Nastavuje úroveň, na níž se má zobrazit upozornění na nedostatek toneru nebo prázdný toner (viz „Nastavení upozornění na nedostatek toneru“ na straně 70).

Nastavení systému

Zrušení nastavení



V závislosti na volbách a modelech se některé nabídky nemusí na displeji zobrazovat. V takovém případě se nevztahují k vašemu zařízení (viz „Přehled nabídek“ na straně 26).

Pro změnu voleb nabídky:

- Na ovládacím panelu stiskněte  (**Menu**) > **Syst.nastaveni** > **Zrus. nastav..**

Položka	Popis
Vse-nastaveni	Vymaže všechna data uložená v paměti a veškerá nastavení vrátí na výchozí tovární hodnoty.
Nastavení tiskárny	Změní všechny možnosti tiskárny na výchozí tovární hodnoty.
Nastavení faxu	Změní všechny možnosti faxu na výchozí tovární hodnoty.
Nast.-kopir.	Změní všechny možnosti kopírování na výchozí tovární hodnoty.
Syst.nastaveni	Změní všechny možnosti systému na výchozí tovární hodnoty.

Položka	Popis
Nastavení site	Změní všechny možnosti sítě na výchozí tovární hodnoty. (Je nutné restartování)
Adresar	Vymaže všechny e-mailové adresy uložené v paměti.
Fax odeslán	Zruší všechny záznamy o odeslaných faxech.
E-mail odeslán	Zruší všechny záznamy o odeslaných e-mailech.
Fax přijat	Zruší všechny záznamy o přijatých faxech.

Nastavení systému

Nastavení sítě



V závislosti na volbách a modelech se některé nabídky nemusí na displeji zobrazovat. V takovém případě se nevztahují k vašemu zařízení (viz „Přehled nabídek“ na straně 26).

- Na ovládacím panelu stiskněte  (**Menu**) > **Sit**,

Možnost	Popis
TCP/IP (IPv4)	Umožňuje vybrat příslušný protokol a nakonfigurovat parametry pro použití síťového prostředí.  Existuje spousta parametrů, které lze nastavit. Pokud si nejste jisti, ponechejte nastavení tak, jak je, nebo kontaktujte správce sítě.
TCP/IP (IPv6)	Tuto možnost vyberte pro použití síťového prostředí prostřednictvím IPv6 (viz „Konfigurace IPv6“ na straně 129).
Rychl.Ethernet	Nakonfigurujte rychlost síťového přenosu.
Zrus. nastav.	Vrátí síťová nastavení na výchozí hodnoty. (Je nutné restartování)

Možnost	Popis
Sit. konf.	Tento seznam obsahuje informace o síťovém připojení a konfiguraci zařízení.



4. Zvláštní funkce

Tato kapitola obsahuje informace o zvláštních funkcích kopírování, skenování, faxování a tisku.

- **Nastavení nadmořské výšky** 154
- **Zadávání různých znaků** 155
- **Vytvoření adresáře pro fax** 156
- **Funkce tisku** 159
- **Funkce skenování** 172
- **Funkce faxu** 179



- Postupy popsané v této kapitole jsou většinou založeny na operačním systému Windows 7.
- U některých modelů může být k přechodu na nabídky nižší úrovně nutné stisknout tlačítko **OK**.

Nastavení nadmořské výšky

Kvalitu tisku ovlivňuje atmosférický tlak, který je dán výškou zařízení nad hladinou moře. Následující informace vám pomohou nastavit zařízení na nejlepší kvalitu tisku.

Než nastavíte hodnotu nadmořské výšky, zjistěte nadmořskou výšku místa, kde se nacházíte.

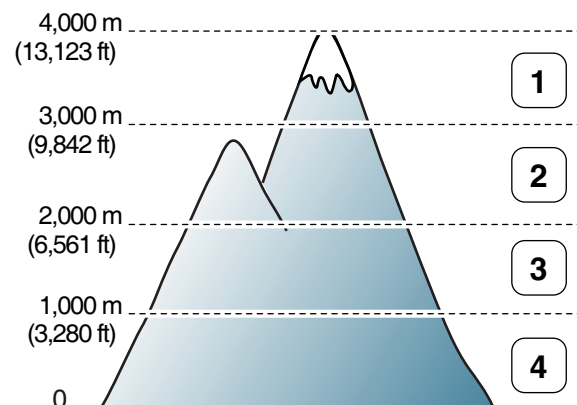

- 1 Vysoká 3
- 2 Vysoká 2
- 3 Vysoká 1
- 4 Normální

- Pokyny pro uživatele systémů Windows a Macintosh viz „Nastavení zařízení“ na straně 196.

Můžete nastavit hodnotu nadmořské výšky v části **Nastavení zařízení** v programu Správce tiskárny Dell nebo části **Machine** v programu Printer Settings Utility.



Pokud je vaše zařízení připojeno k síti, můžete nastavit nadmořskou výšku pomocí služby Embedded Web Service (viz „Používání služby Embedded Web Service“ na straně 192).

Zadávání různých znaků

Při provádění nejrůznějších úkolů bude třeba zadávat jména a čísla. Například při nastavování zařízení zadáváte své jméno, název společnosti a faxové číslo. Při ukládání faxových čísel nebo adres elektronické pošty do paměti můžete také vkládat odpovídající jména.

Zadávání alfanumerických znaků

Stiskněte opakovaně příslušné tlačítko, dokud se na displeji nezobrazí správné písmeno. Pokud chcete například zadat písmeno O, stiskněte tlačítko 6 označené MNO. S každým stisknutím tlačítka 6 se na displeji zobrazí jiné písmeno: M, N, O, m, n, o a nakonec číslice 6. Nalezení písmena, které chcete zadat, viz „Písmena a tlačítka na klávesnici“ na straně 155.



- Mezeru můžete zadat dvojitým stisknutím tlačítka 1.
- Chcete-li odstranit poslední číslici nebo znak, stiskněte tlačítko se šipkou doleva/doprava nebo nahoru/dolů.

Písmena a tlačítka na klávesnici



- Sady speciálních znaků se mohou od vašeho zařízení lišit v závislosti na doplňcích.
- V závislosti na úloze, kterou provádíte, se nemusí některé z následujících klávesových symbolů zobrazit.

Klávesa	Přiřazená čísla, písmena nebo znaky
1	@ / . ' 1
2	A B C a b c 2
3	D E F d e f 3
4	G H I g h i 4
5	J K L j k l 5
6	M N O m n o 6
7	P Q R S p q r s 7
8	T U V t u v 8
9	W X Y Z w x y z 9
0	& + - , 0
*	* % _ ~ ! # \$ () [] (Tyto symboly jsou k dispozici při zadávání síťového ověření)
#	# = ? " : { } < > ; (Tyto symboly jsou k dispozici při zadávání síťového ověření)



Vytvoření adresáře pro fax

Můžete vytvořit jednotlačítkové volby s často používanými faxovými čísly pomocí služby Embedded Web Service a potom snadno a rychle zadávat faxová čísla zadáním čísel k nim přiřazených v adresáři.

Uložení čísla rychlé volby

1 Na ovládacím panelu vyberte  (fax) >  (**Address Book**) > **Novy a upravit > Rychla volba.**

2 Zadejte číslo rychlé volby a stiskněte tlačítko **OK**.

 Je-li vybrané číslo obsazeno, objeví se na displeji zpráva, že lze přiřazení změnit. Chcete-li začít znovu s jiným číslem rychlé volby, stiskněte tlačítko  (**Back**).

3 Zadejte požadované jméno a stiskněte tlačítko **OK**.



4 Zadejte požadované číslo faxu a stiskněte tlačítko **OK**.

5 Stisknutím tlačítka  (**Stop/Clear**) vrátíte zařízení do pohotovostního režimu.

Používání čísel rychlé volby

Pokud jste během odesílání faxu vyzváni k zadání čísla, zadejte číslo rychlé volby, kterému je přiřazeno příslušné faxové číslo.



- V případě jednomístného (0-9) čísla rychlé volby stiskněte a podržte odpovídající tlačítko na numerické klávesnici po dobu alespoň 2 sekund.
- V případě dvoumístného nebo trojmístného čísla rychlé volby stiskněte tlačítko pro první číslici a potom podržte stisknuté tlačítko pro poslední číslici po dobu alespoň 2 sekund.
- Adresář můžete vytisknout vybráním volby  (fax) >  (**Address Book**) > **Tisk**.

Úpravy čísel rychlé volby

1 Na ovládacím panelu vyberte  (fax) >  (**Address Book**) > **Novy a upravit > Rychla volba.**



2 Zadejte číslo rychlé volby, které chcete upravit, a stiskněte tlačítko **OK**.



3 Změňte jméno a stiskněte tlačítko **OK**.

Vytvoření adresáře pro fax

- 4 Změňte faxové číslo a stiskněte tlačítko **OK**.
- 5 Stisknutím tlačítka  (**Stop/Clear**) vrátíte zařízení do pohotovostního režimu.

Uložení čísla skupinové volby



- 1 Na ovládacím panelu vyberte  (fax) >  (**Address Book**) > **Novy a upravit** > **Skup. volba**.
- 2 Zadejte číslo skupinové volby a stiskněte tlačítko **OK**.

 Je-li vybrané číslo obsazeno, objeví se na displeji zpráva, že lze přiřazení změnit. Chcete-li začít znovu s jiným číslem rychlé volby, stiskněte tlačítko  (**Back**).

- 3 Hledejte zadáním několika prvních písmen názvu požadované rychlé volby, kterou chcete vložit do skupiny.
- 4 Vyberte požadované jméno a číslo a stiskněte tlačítko **OK**.
- 5 Vyberte možnost **Ano**, když se zobrazí dotaz **Dalsi c.?**
- 6 Opakováním kroku 3 zadáte do skupiny další čísla rychlé volby.

- 7 Po skončení zvolte možnost **Ne**, když se zobrazí dotaz **Dalsi c.?**, a stiskněte tlačítko **OK**.
- 8 Stisknutím tlačítka  (**Stop/Clear**) vrátíte zařízení do pohotovostního režimu.



Úprava čísel skupinové volby

- 1 Na ovládacím panelu vyberte  (fax) >  (**Address Book**) > **Novy a upravit** > **Skup. volba**.
- 2 Zadejte číslo skupinové volby, které chcete upravit, a stiskněte tlačítko **OK**.
- 3 Vložte nové číslo rychlé volby, které chcete přidat a stiskněte tlačítko **OK**, pak se zobrazí dotaz **Pridat?**.
Zadejte číslo rychlé volby uložené ve skupině a stiskněte tlačítko **OK**, zobrazí se dotaz **Odstranit?**.
- 4 Číslo přidáte nebo odstraníte stisknutím tlačítka **OK**.
- 5 Další čísla můžete přidat nebo odstranit opakováním kroku 3.
- 6 Po zobrazení dotazu **Dalsi c.?** vyberte **Ne** a stiskněte **OK**.
- 7 Stisknutím tlačítka  (**Stop/Clear**) vrátíte zařízení do pohotovostního režimu.

Vytvoření adresáře pro fax



Vyhledání záznamu v adresáři

Čísla v paměti lze hledat dvěma způsoby. Buď můžete prohledávat postupně od A do Z, nebo můžete zadat první písmena jména přiřazeného k číslu.

- 1 Na ovládacím panelu vyberte  (fax) >  (**Address Book**) > **Vyhled.+vytoc.** > **Rychla volba** nebo **Skup. volba**.
- 2 Zadejte **Vse** nebo **ID** a stiskněte **OK**.
- 3 Stiskněte jméno a číslo nebo klávesu označenou písmenem, které chcete hledat.
Pokud například chcete vyhledat název MOBIL, stiskněte tlačítko **6** označené písmeny MNO.
- 4 Stisknutím tlačítka  (**Stop/Clear**) vrátíte zařízení do pohotovostního režimu.

Tisk adresáře

Nastavení volby  (**Address Book**) můžete zkontrolovat vytištěním seznamu.

- 1 Na ovládacím panelu vyberte  (fax) >  (**Address Book**) > **Tisk**.
- 2 Zařízení zahájí tisk.

Funkce tisku



Informace o základních tiskových funkcích naleznete v Základní příručce (viz „Základní funkce tisku“ na straně 47).

Změna výchozího nastavení tisku

- 1 V systému Windows klepněte na tlačítko **Začátek**.
- 2 Vyberte možnost **Ovládací panely > Zařízení a tiskárny**.
- 3 Pravým tlačítkem klepněte na zařízení.
- 4 Vyberte **Předvolby tisku**.



Pokud položka **Předvolby tisku** obsahuje symbol ►, můžete vybrat jiné ovladače tiskárny spojené s vybranou tiskárnou.

- 5 Změňte nastavení na jednotlivých kartách.
- 6 Klepněte na tlačítko **OK**.



Jestliže si přejete změnit nastavení pro každou tiskovou úlohu, proveďte změnu v okně **Předvolby tisku**.

Nastavení zařízení jako výchozího zařízení

- 1 V systému Windows klepněte na tlačítko **Začátek**.
- 2 Vyberte možnost **Ovládací panely > Zařízení a tiskárny**.
- 3 Vyberte své zařízení.
- 4 Klepněte pravým tlačítkem na zařízení a vyberte možnost **Nastavit jako výchozí tiskárnu**.



Pokud položka **Předvolby tisku** obsahuje symbol ►, můžete vybrat jiné ovladače tiskárny spojené s vybranou tiskárnou.

Použití pokročilých tiskových funkcí



Ovladač tiskárny XPS: používá se k tisku souborů ve formátu XPS.

- Ovladač tiskárny XPS lze nainstalovat pouze v systému operačním systému Windows Vista nebo vyšším.
- Ovladač tiskárny XPS můžete nainstalovat, když vložíte disk CD se softwarem do jednotky CD-ROM. Při instalaci softwaru Dell se ovladač tiskárny XPS nainstaluje automaticky.

Funkce tisku

Tisk do souboru (PRN)

Někdy budete potřebovat uložit tištěná data jako soubor.

- 1 Zaškrtněte políčko **Tisk do souboru** v okně **Tisk**.

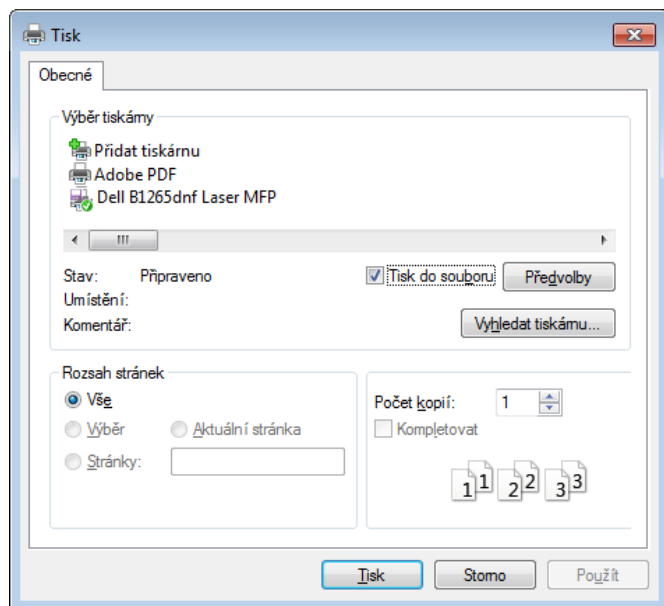

- 2 Klepněte na tlačítko **Tisk**.
- 3 Zadejte cílovou cestu a název souboru a klepněte na tlačítko **OK**.
Například **c:\Temp\název souboru**.



Pokud zadáte pouze název souboru, soubor se automaticky uloží do složky **Dokumenty**, **Dokumenty a nastavení** nebo **Uživatelé**. Složka pro uložení se může lišit v závislosti na operačním systému nebo aplikaci, kterou používáte.

Vysvětlení zvláštních tiskových funkcí

Při tisku můžete využívat pokročilé tiskové funkce.



Chcete-li využít možnosti, kterými je ovladač tiskárny vybaven, klepněte na tlačítko **Vlastnosti** nebo **Předvolby** v okně aplikace **Tisk** pro změnu nastavení tisku. Název zařízení v okně vlastností zařízení se může lišit podle toho, jaké zařízení používáte.



- V závislosti na možnostech a modelech se některé nabídky nemusí na displeji zobrazovat. V takovém případě se nevztahují k vašemu zařízení.
- Vyberte nabídku **Nápověda** nebo v okně klepněte na tlačítko  nebo stiskněte klávesu **F1** na klávesnici a klepněte na položku, o které chcete získat informace (viz „Použití nápovědy“ na straně 50).

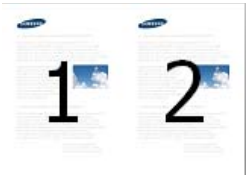
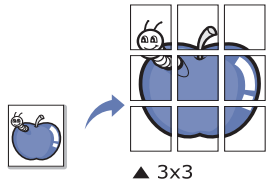
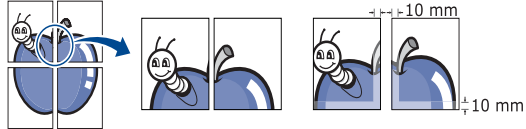

Funkce tisku

Položka	Popis
Několik stránek na list 	Umožňuje vybrat počet stránek, které chcete vytisknout na jeden list papíru. Při tisku více stránek na jeden list papíru se stránky zmenší a budou umístěny na papír v pořadí, které zadáte. Na jeden list můžete vytisknout až 16 stránek.
Tisk plakátu 	Umožní vytisknout jednostránkový dokument na 4 (Plakát 2x2), 9 (Plakát 3x3) nebo 16 (Plakát 4x4) listů papíru a jejich vzájemným složením pak vytvořit jeden dokument velikost plakátu. Vyberte hodnotu Překrytí plakátu . Hodnotu Překrytí plakátu zadejte v milimetrech nebo palcích výběrem přepínače v pravém horním rohu karty Základní . Bude tak jednodušší slepit stránky k sobě. 

Položka	Popis
Tisk brožury^a 	Vytiskne dokumenty po obou stranách listu papíru a uspořádá stránky tak, aby přeložením vytištěného papíru vznikla brožura. Chcete-li tisknout brožuru, musíte tisknout na média formátů Letter, Legal, A4, US Folio nebo Oficio.  Možnost Tisk brožury není dostupná u všech formátů papíru. Vyberte dostupný Formát papíru na kartě Papír , abyste viděli, které formáty papíru jsou k dispozici. Vyberete-li nepodporovaný formát papíru, bude tato volba automaticky zrušena. Vyberte pouze dostupný papír (papír bez značky ⚠️ nebo ❌).

Funkce tisku

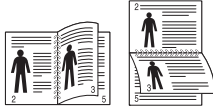
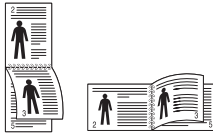
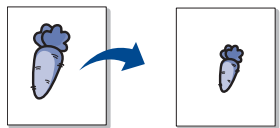
Položka	Popis
Oboustranný tisk (ruční) ^a	<p>Umožňuje tisknout na obě strany listu papíru (ručně). Před tiskem rozhodněte, jak má být dokument orientován.</p> <div><ul style="list-style-type: none">• Tato funkce je dostupná pro formáty papíru Letter, Legal, A4, US Folio nebo Oficio.• Pokud zařízení neobsahuje duplexní jednotku, je třeba dokončit tiskovou úlohu ručně. Zařízení vytiskne nejdříve každou druhou stránku dokumentu. Poté se v počítači zobrazí zpráva.• Nedoporučujeme vám tisknout na obě strany speciálních médií, jako jsou např. štítky, obálky nebo silný papír. Mohlo by dojít k uvíznutí papíru nebo poškození zařízení.</div>



Položka	Popis
Oboustranný tisk (ruční) ^a	<ul style="list-style-type: none">• Žádný: Vypíná tuto funkci.• Dlouhý okraj: Tato možnost představuje rozložení obvyklé při knižní vazbě. <div></div> <ul style="list-style-type: none">• Krátký okraj: Tato možnost představuje rozložení obvyklé u kalendářů. <div></div>
Možnosti papíru	<p>Umožňuje změnit velikost dokumentu můžete změnit tak, aby se dokument na stránce vytiskl menší nebo větší, zadáním počtu procent, o které se má dokument zvětšit nebo zmenšit.</p> <div></div>
Vodoznak	<p>Volba Vodoznak umožňuje vytisknout text přes stávající dokument. Můžete například vytisknout velký šedý nápis „DRAFT“ nebo „CONFIDENTIAL“ diagonálně přes první stranu nebo všechny strany dokumentu.</p> <div></div>

Funkce tisku

Položka	Popis
Vodoznak (Vytvoření vodoznaku)	<p>a Chcete-li nastavení tisku změnit ze softwarové aplikace, otevřete Předvolby tisku.</p> <p>b Klepněte na kartu Rozšířené a vyberte možnost Upravit z rozevíracího seznamu Vodoznak. Zobrazí se okno Úprava vodoznaků.</p> <p>c Do pole Text vodoznaku zadejte text vodoznaku. Text může mít až 256 znaků. Text se zobrazí v okně náhledu.</p>
Vodoznak (Úprava vodoznaku)	<p>a Chcete-li nastavení tisku změnit ze softwarové aplikace, otevřete Předvolby tisku.</p> <p>b Klepněte na kartu Rozšířené a vyberte možnost Upravit z rozevíracího seznamu Vodoznak. Zobrazí se okno Úprava vodoznaků.</p> <p>c V seznamu Stávající vodoznaky vyberte vodoznak, který chcete upravit, a změňte jeho text a nastavení.</p> <p>d Uložte provedené změny klepnutím na tlačítko Aktualizovat.</p> <p>e Klepnutím na tlačítko OK nebo Tisk zavřete okno Tisk.</p>

Položka	Popis
Vodoznak (Odstranění vodoznaku)	<p>a Chcete-li nastavení tisku změnit ze softwarové aplikace, otevřete Předvolby tisku.</p> <p>b Klepněte na kartu Rozšířené a vyberte možnost Upravit z rozevíracího seznamu Vodoznak. Zobrazí se okno Úprava vodoznaků.</p> <p>c V seznamu Stávající vodoznaky vyberte vodoznak, který chcete odstranit, a klepněte na tlačítko Smazat.</p> <p>d Klepnutím na tlačítko OK nebo Tisk zavřete okno Tisk.</p>

Funkce tisku

Položka	Popis
<p data-bbox="53 272 188 304">Šablona^a</p> 	<p data-bbox="461 272 1025 344">Tato možnost je k dispozici pouze při použití ovladače tiskárny jazyka SPL/PCL.</p> <p data-bbox="461 363 1079 483">Šablona je text nebo obrázek uložený na pevném disku počítače jako soubor zvláštního formátu, který lze vytisknout na libovolný dokument.</p> <p data-bbox="461 491 1079 815">Šablony často zastupují funkci hlavičkových papírů. Namísto předtištěného hlavičkového papíru můžete vytvořit šablonu obsahující stejné informace jako hlavičkový papír. Chcete-li potom vytisknout dopis na hlavičkový papír společnosti, není nutné do zařízení vkládat předtištěný hlavičkový papír. Stačí na dokument vytisknout šablonu hlavičkového papíru.</p> <p data-bbox="461 834 1070 954">Chcete-li použít šablonu stránky, musíte vytvořit novou šablonu obsahující logo nebo příslušný obrázek.</p> <div data-bbox="461 1007 1079 1437" style="border: 1px solid #ccc; padding: 5px;"><ul data-bbox="562 1034 1070 1390" style="list-style-type: none">• Formát (velikost stránky) dokumentu šablony musí být stejný jako formát dokumentu, který chcete se šablonou vytisknout. Nevytvářejte šablonu s vodoznakem.• Rozlišení dokumentu šablony musí být stejné jako rozlišení dokumentu tištěného se šablonou.</div>

Položka	Popis
<p data-bbox="1162 268 1532 355">Šablona (Vytvoření nové šablony)</p>	<p data-bbox="1570 272 2163 344">a Dokument lze uložit jako šablonu v okně Předvolby tisku.</p> <p data-bbox="1570 355 2186 504">b Klepněte na kartu Rozšířené a z rozevřacího seznamu Text vyberte položku Upravit. Zobrazí se okno Úprava šablony.</p> <p data-bbox="1570 515 2114 587">c V okně Úprava šablony klepněte na tlačítko Vytvořit.</p> <p data-bbox="1570 598 2190 746">d V okně Uložit jako zadejte do pole Název úlohy název dlouhý maximálně osm znaků. V případě potřeby vyberte cestu k souboru (výchozí je C:\Formover).</p> <p data-bbox="1570 758 2190 829">e Klepněte na tlačítko uložit. V poli Seznam šablon se zobrazí název.</p> <p data-bbox="1570 841 2190 912">f Klepnutím na tlačítko OK nebo Tisk zavřete okno Tisk.</p> <p data-bbox="1608 924 2148 995">Soubor se nevytiskne. Namísto toho se uloží na pevný disk počítače.</p>

Funkce tisku

Položka	Popis
Šablona (Použití šablony)	<p>a Klepněte na kartu Rozšířené.</p> <p>b V rozevíracím seznamu Text vyberte požadovanou šablonu.</p> <p>c Ne zobrazí-li se šablona, kterou chcete použít, v rozbalovacím seznamu Text, vyberte Upravit... ze seznamu a klepněte na Načíst. Vyberte soubor se šablonou, kterou chcete použít.</p> <p>Pokud jste požadovaný soubor se šablonou uložili do externího souboru, můžete ho také načíst po otevření okna Otevřít.</p> <p>Po vybrání souboru klepněte na tlačítko Otevřít. Soubor se zobrazí v poli Seznam šablon a lze ho použít k tisku. Vyberte šablonu v poli Seznam šablon.</p> <p>d V případě potřeby zaškrtněte políčko Při tisku potvrdit šablonu. Pokud toto políčko zaškrtnete, zobrazí se při každém odeslání dokumentu k tisku okno, ve kterém jste vyzváni k potvrzení tisku šablony na dokument.</p> <p>Není-li políčko zaškrtnuto a vyberete-li šablonu, vytiskne se šablona s dokumentem automaticky.</p> <p>e Klepnutím na tlačítko OK nebo Tisk zavřete okno Tisk.</p>

Položka	Popis
Šablona (Odstranění šablony)	<p>a V okně Printing Preferences klepněte na kartu Rozšířené.</p> <p>b Vyberte možnost Upravit v rozevíracím seznamu Text.</p> <p>c V poli Seznam šablon vyberte šablonu, kterou chcete odstranit.</p> <p>d Klepněte na tlačítko Smazat.</p> <p>e Po zobrazení okna s výzvou k potvrzení klepněte na tlačítko Ano.</p> <p>f Klepnutím na tlačítko OK nebo Tisk zavřete okno Tisk. Nepoužívané šablony můžete odstranit.</p>

a. Tato volba není k dispozici, když používáte ovladač XPS.

Tisk z počítače Macintosh



Některé funkce nemusí být u některých modelů nebo voleb dostupné. To znamená, že tyto funkce nejsou podporované.

Funkce tisku

Tisk dokumentu

Tisknete-li z počítače Macintosh, je třeba zkontrolovat nastavení ovladače tiskárny v každé používané aplikaci. Při tisku z počítače Macintosh postupujte takto:

- 1 Otevřete dokument, který chcete vytisknout.
- 2 Otevřete nabídku **File** a klepněte na položku **Page Setup** (v některých aplikacích na položku **Document Setup**).
- 3 Vyberte formát papíru, jeho orientaci, měřítko a další možnosti. Ujistěte se, že je vybráno vaše zařízení. Klepněte na tlačítko **OK**.
- 4 Otevřete nabídku **File** a klepněte na položku **Print**.
- 5 Zadejte počet kopií a vyberte stránky, které chcete tisknout.
- 6 Klepněte na tlačítko **Print**.

Změna nastavení tiskárny

Při tisku můžete využívat pokročilé tiskové funkce.

Spustíte aplikaci a vyberte možnost **Print** z nabídky **File**. Název zařízení v okně vlastností tiskárny se může lišit podle toho, jaké zařízení používáte. S výjimkou názvu tiskárny jsou prvky okna vlastností tiskárny podobné.

Tisk více stránek na jeden list

Můžete vytisknout více stránek na jeden list papíru. Tato funkce vám umožňuje cenově výhodný tisk stránek konceptu.

- 1 Spustíte aplikaci a vyberte možnost **Print** z nabídky **File**.
- 2 Vyberte položku **Layout** z rozevíracího seznamu pod **Orientation**. V rozevíracím seznamu **Pages per Sheet** vyberte, kolik stránek chcete tisknout na jeden list papíru.
- 3 Vyberte další možnosti, které chcete použít.
- 4 Klepněte na tlačítko **Print**.
Zařízení vytiskne zvolený počet stran, který chcete vytisknout na jeden list papíru.

Funkce tisku

Použití nápovědy

Klepněte na otazník v levém dolním rohu okna a klepněte na téma, o kterém si přejete zobrazit informace. Poté se zobrazí místní okno s informací o funkci zvolené možnosti poskytované ovladačem.

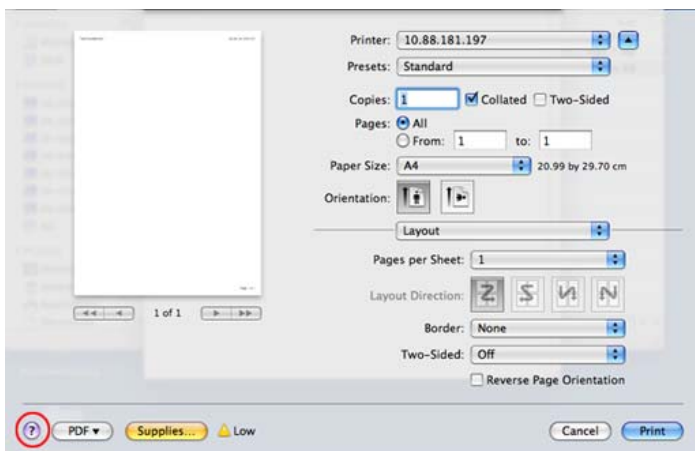

Tisk v systému Linux



Některé funkce nemusí být u některých modelů nebo voleb dostupné. To znamená, že tyto funkce nejsou podporované.

Tisk z aplikací

Mnoho aplikací v systému Linux umožňuje tisknout prostřednictvím rozhraní CUPS (Common UNIX Printing System). Z libovolné takové aplikace můžete tisknout na svém zařízení.

- 1 Otevřete aplikaci a vyberte možnost **Print** z nabídky **File**.
- 2 Vyberte možnost **Print** přímo pomocí lpr.
- 3 V okně LPR GUI vyberte v seznamu tiskáren název modelu svého zařízení a klepněte na tlačítko **Properties**.
- 4 Vlastnosti tiskové úlohy změníte pomocí následujících čtyř karet zobrazených v horní části okna.
 - **General:** Umožňuje změnit formát a typ papíru a orientaci dokumentů. Umožňuje oboustranný tisk, přidává začátky a konce banerů a mění počet stránek na list.



U některých modelů nemusí být automatický/ruční oboustranný tisk k dispozici. Můžete případně použít tiskový systém lpr nebo jiné aplikace pro tisk na liché a sudé stránky.

- **Text:** Umožňuje nastavit okraje stránek a možnosti textu, například mezery nebo sloupce.

Funkce tisku

- **Graphics:** Umožňuje nastavit možnosti obrázků, které se používají při tisku souborů s obrázky, např. možnosti barev, velikost obrázku a poloha obrázku.
- **Advanced:** Umožňuje nastavit rozlišení tisku, zdroj papíru a cíl.

5 Klepnutím na tlačítko **Apply** použijete změny a zavřete okno **Properties**.

6 Klepnutím na tlačítko **OK** v okně **LPR GUI** spustíte tisk.

7 Zobrazí se okno **Printing**, ve kterém můžete sledovat stav tiskové úlohy.

Chcete-li ukončit aktuální úlohu, klepněte na tlačítko **Cancel**.

Tisk souborů

V zařízení lze tisknout řadu různých typů souborů pomocí standardního způsobu rozhraní CUPS, přímo z příkazového řádku. Umožňuje to nástroj CUPS `lpr`, ale balíček ovladače nahrazuje standardní nástroj `lpr` uživatelsky přívětivějším programem **LPR GUI**.

Chcete-li vytisknout soubor dokumentu, postupujte takto:

1 Na příkazovém řádku systému Linux zadejte `lpr <název_souboru>` a stiskněte **Enter**. Zobrazí se okno **LPR GUI**.

Jestliže zadáte pouze `lpr` a stisknete **Enter**, zobrazí se nejprve okno **Select file(s) to print**. Vyberte soubory, které chcete vytisknout, a klepněte na tlačítko **Open**.

2 V okně **LPR GUI** vyberte ze seznamu své zařízení a změňte vlastnosti tiskové úlohy.

3 Klepnutím na tlačítko **OK** spustíte tisk.

Konfigurace vlastností tiskárny

V okně **Printer Properties** zpřístupněném pomocí **Printers configuration** lze pro zařízení měnit různé vlastnosti tiskárny.

1 Spustíte **Unified Driver Configurator**.

V případě potřeby přejděte do části **Printers configuration**.

2 V seznamu dostupných tiskáren vyberte své zařízení a klepněte na tlačítko **Properties**.

Funkce tisku

3 Otevře se okno **Printer Properties**.

V horní části okna je zobrazeno pět karet:

- **General:** Umožňuje změnit umístění a název tiskárny. Název zadaný na této kartě se zobrazuje v seznamu tiskáren v okně **Printers configuration**.
- **Connection:** Umožňuje zobrazit port a vybrat jiný port. Pokud během používání změníte port zařízení z USB na paralelní či naopak, musíte znovu nakonfigurovat port zařízení na této kartě.
- **Driver:** Umožňuje zobrazit nebo vybrat jiný ovladač zařízení. Po klepnutí na tlačítko **Options** můžete nastavit výchozí možnosti zařízení.
- **Jobs:** Zobrazuje seznam tiskových úloh. Klepnutím na tlačítko **Cancel job** zrušíte vybranou úlohu. Chcete-li, aby se v seznamu úloh zobrazovaly i předchozí úlohy, zaškrtněte políčko **Show completed jobs**.
- **Classes:** Zobrazuje třídu, do které je zařízení zařazeno. Tlačítkem **Add to Class** můžete zařízení přidat do určité třídy, tlačítkem **Remove from Class** můžete zařízení z vybrané třídy odebrat.

4 Klepnutím na tlačítko **OK** použijete změny a zavřete okno **Printer Properties**.

Tisk v systému Unix



Některé funkce nemusí být u některých modelů nebo voleb dostupné. To znamená, že tyto funkce nejsou podporované (viz „Funkce“ na straně 6).

Příprava tiskové úlohy

Po instalaci tiskárny vyberte libovolný obrázek, text nebo soubory PS, které chcete tisknout.

1 Spustíte příkaz „**printui <file_name_to_print>**“.

Pokud například tisknete „**document1**“,

```
printui document1
```

Tímto postupem otevřete **Print Job Manager** ovladače tiskárny pro systém UNIX, který uživateli poskytuje výběr z různých možností tisku.

2 Vyberte dříve přidanou tiskárnu.

3 Vyberte v okně možnosti tisku, například **Page Selection**.

4 V poli **Number of Copies** vyberte množství potřebných kopií.

Funkce tisku



Chcete-li využít výhod funkcí tiskárny, které ovladač tiskárny nabízí, klepněte na tlačítko **Properties**.

- 5 Spustíte tiskovou úlohu klepnutím na tlačítko **OK**.

Změna nastavení zařízení

Okno **Print Job Manager** ovladače tiskárny pro systém UNIX poskytuje v rámci položky **Properties** uživateli výběr z různých možností tisku.

Lze také použít následující klávesové zkratky: „H“ pro **Help**, „O“ pro **OK**, „A“ pro **Apply** a „C“ pro **Cancel**.

Karta General

- **Paper Size:** Podle vašich požadavků nastavuje formát papíru na formát A4, Letter nebo jiné formáty.
- **Paper Type:** Slouží k výběru typu papíru. Možnosti, které jsou v poli seznamu dostupné, jsou **Printer Default**, **Plain** a **Thick**.
- **Paper Source:** Vyberte, ze kterého zásobníku se má použít papír. Výchozí možností je **Auto Selection**.
- **Orientation:** Slouží k výběru směru, ve kterém je informace na stránku vytištěna.
- **Duplex:** Oboustranný tisk, který ušetří papír.



U některých modelů nemusí být automatický/ruční oboustranný tisk k dispozici. Můžete případně použít tiskový systém lpr nebo jiné aplikace pro tisk na liché a sudé stránky.

- **Multiple pages:** Vytiskněte více stránek na jednu stranu papíru.
- **Page Border:** Vyberte některý styl ohraničení (např. **Single-line hairline**, **Double-line hairline**).

Karta Image

Na této kartě lze změnit jas, rozlišení a polohu obrazu v dokumentu.

Karta Text

Nastavuje okraje znaků a rozteč řádek nebo sloupců skutečného tiskového výstupu.

Karta Margins

- **Use Margins:** Nastavuje okraje dokumentu. Okraje nejsou ve výchozím nastavení povoleny. Uživatel může nastavení okrajů změnit tím, že změní hodnoty v příslušných polích. Tyto hodnoty mají výchozí nastavení podle vybraného formátu stránky.
- **Unit:** Jednotky můžete změnit na body, palce nebo centimetry.

Funkce tisku

Karta Printer-Specific Settings

Upravte různá nastavení výběrem různých možností na kartách **JCL** a **General**. Tyto možnosti se mohou u různých tiskáren a souborů PPD lišit.

Funkce skenování



- Informace o základních funkcích skenování naleznete v Základní příručka (viz „Základní skenování“ na straně 57).
- Tato funkce nemusí být v závislosti na modelu nebo volitelných doplňcích dostupná (viz „Funkce“ na straně 6).
- Maximální dosažitelné rozlišení závisí na různých faktorech, včetně rychlosti počítače, volného místa na pevném disku, velikosti paměti, velikosti skenovaného obrazu a nastavení bitové hloubky. V závislosti na používaném systému a skenovaném originálu možná nebudete moci skenovat v určitém rozlišení, zejména s použitím vylepšeného rozlišení dpi.

Základní metoda skenování

Pomocí zařízení můžete skenovat originály prostřednictvím kabelu USB nebo sítě. Ke skenování dokumentů lze použít následující metodiky:

- **Skenovat do PC:** Skenování originálů z ovládacího panelu. Skenovaná data budou potom uložena do připojených počítačů do složky **Dokumenty** (viz „Základní skenování“ na straně 57).
- **TWAIN:** TWAIN je jednou z přednastavených zobrazovacích aplikací. Při skenování obrazu dojde ke spuštění vybrané aplikace, která umožní řízení procesu. Tuto funkci lze použít prostřednictvím místního připojení nebo síťového připojení (viz „Skenování z programu pro úpravu obrázků“ na straně 173).

- **Dell Scan Assistant/SmarThru Office:** Tento program můžete použít ke skenování obrázků nebo dokumentů.
 - viz „Skenování pomocí programu Dell Scan Assistant“ na straně 174
 - Viz „Skenování s aplikací SmarThru Office“ na straně 175
- **WIA:** Zkratka WIA znamená Windows Images Acquisition (Pořizování obrazů v systému Windows). Aby bylo možné tuto funkci používat, musí být váš počítač připojen přímo k zařízení prostřednictvím kabelu USB (viz „Skenování pomocí ovladače WIA“ na straně 174).

Nastavení skenování v počítači

- 1 Spustíte aplikaci **Správce tiskárny Dell** (viz „Používání Správce tiskárny Dell“ na straně 194).
- 2 Vyberte příslušné zařízení ze **Seznam tiskáren**.
- 3 Vyberte nabídku **Nastavení Skenovat do počítače**.
- 4 Vyberte požadovanou možnost.
 - **Aktivace skenování:** Určuje, zda je v zařízení povoleno skenování.
 - **profil:** Zobrazuje profily skenování uložené ve vybraném zařízení.

Funkce skenování

- Karta **Základní**: Obsahuje nastavení, která se týkají skenování a zařízení obecně.
- Karta **Obrázek**: Obsahuje nastavení týkající se úpravy obrázku.

5 Stiskněte tlačítko **OK**.

Skenování ze zařízení připojeného prostřednictvím sítě



Ujistěte se, že máte v počítači nainstalovaný ovladač tiskárny ze softwarového CD, protože ovladač obsahuje skenovací program (viz „Místní instalace ovladače“ na straně 22).

- 1** Umístěte jeden dokument lícem dolů na skleněnou desku dokumentu nebo vložte dokumenty lícem nahoru do podavače dokumentů (viz „Zakládání originálů“ na straně 43).
- 2** Na ovládacím panelu vyberte  (skenování) > **Skenovat do PC** > **Sitove PC**.

 Pokud se zobrazí zpráva **Neni k dispozici**, zkontrolujte připojení portu.

- 3** Vyberte své **ID** zaregistrované v počítači a v případě potřeby vložte **Heslo**.



- **ID** je stejné jako registrované ID skenování pro **Správce tiskárny Dell** >  Přepnout do pokročilého režimu > **Nastavení Skenovat do počítače**.
- **Heslo** je registrované čtyřmístné číselné heslo pro **Správce tiskárny Dell** >  Přepnout do pokročilého režimu > **Nastavení Skenovat do počítače**.

4 Vyberte požadovanou volbu a stiskněte tlačítko **OK**.

5 Skenování bude zahájeno.



Naskenovaný obrázek bude uložen do složky **C:\Users\jméno uživatele\Obrázky\složka** v počítači. Složka pro uložení se může lišit v závislosti na operačním systému nebo aplikaci, kterou používáte.

Skenování z programu pro úpravu obrázků

Můžete skenovat a importovat dokumenty ze softwaru pro úpravu obrázků, jako je Adobe Photoshop, pokud je software kompatibilní s formátem TWAIN. Chcete-li skenovat v softwaru s rozhraním TWAIN, postupujte takto:

Funkce skenování

- 1 Zkontrolujte, zda je zařízení připojeno k počítači a zda je zapnuté.
- 2 Umístěte jeden dokument lícem dolů na skleněnou desku dokumentu nebo vložte dokumenty lícem nahoru do podavače dokumentů (viz „Zakládání originálů“ na straně 43).
- 3 Spustěte aplikaci, například Photoshop.
- 4 Klepněte na položku **Soubor > Importovat** a vyberte skener.
- 5 Nastavte možnosti skenování.
- 6 Naskenujte obrázek a uložte jej.

Skenování pomocí ovladače WIA

Zařízení podporuje skenování obrázku pomocí ovladače Windows Image Acquisition (WIA). WIA je jednou ze standardních součástí systému Microsoft Windows 7, která spolupracuje s digitálními fotoaparáty a skenery. Na rozdíl od ovladače TWAIN lze obrázky pomocí ovladače WIA skenovat a dále upravovat bez použití dalšího softwaru:



Ovladač WIA pracuje pouze v operačním systému Windows (není podporován ve Windows 2000) s portem USB.

- 1 Zkontrolujte, zda je zařízení připojeno k počítači a zda je zapnuté.
- 2 Umístěte jeden dokument lícem dolů na skleněnou desku dokumentu nebo vložte dokumenty lícem nahoru do podavače dokumentů (viz „Zakládání originálů“ na straně 43).
- 3 Klepněte na položky **Začátek > Ovládací panely > Hardware a zvuk > Zařízení a tiskárny**.
- 4 Klepněte pravým tlačítkem myši na ikonu ovladače zařízení v položce **Tiskárny a faxy > Spustit sledování**.
- 5 Zobrazí se aplikace **Nové skenování**.
- 6 Vyberte možnosti nastavení skenování a klepněte na tlačítko **Náhled**. Nyní vidíte, jak nastavené možnosti ovlivní skenování.
- 7 Naskenujte obrázek a uložte jej.



Skenování pomocí programu Dell Scan Assistant



V programu Dell Scan Assistant můžete využívat funkci OCR (optické rozpoznávání znaků).

Funkce skenování

- 1 Zkontrolujte, zda je zařízení připojeno k počítači a zda je zapnuté.
- 2 Umístěte jeden dokument lícem dolů na skleněnou desku dokumentu nebo vložte dokumenty lícem nahoru do podavače dokumentů (viz „Zakládání originálů“ na straně 43).
- 3 Klepněte na **Začátek > Všechny programy > Dell** a spusťte program **Dell Scan Assistant**.



 Vyberte nabídku **Nápověda** nebo v okně klepněte na tlačítko  a klepněte na položku, o které chcete získat informace.



- 4 Nastavte možnosti skenování.
- 5 Klepněte na tlačítko **Skenování**.

Skenování s aplikací SmarThru Office

 V programu SmarThru Office můžete využívat funkci OCR (optické rozpoznávání znaků).

- 1 Zkontrolujte, zda je zařízení připojeno k počítači a zda je zapnuté.
- 2 Umístěte jeden dokument lícem dolů na skleněnou desku dokumentu nebo vložte dokumenty lícem nahoru do podavače dokumentů (viz „Zakládání originálů“ na straně 43).
- 3 Poklepejte na ikonu **SmarThru Office**.
- 4 Spustí se aplikace **SmarThru Office**.

 Vyberte nabídku **Help** nebo v okně vyberte tlačítko  a klepněte na položku, o které chcete získat informace.

- 5 Klepněte na ikonu **SmarThru Office**  na hlavním panelu nástrojů systému Windows, čímž aktivujete spouštění aplikace **SmarThru Office**.
- 6 Klepnutím na ikonu skenování  otevřete okno skenování.
- 7 Otevře se okno **Scan Setting**.
- 8 Zvolte nastavení skenování a klepněte na **Scan**.

Funkce skenování

Skenování v prostředí Macintosh

Skenování ze zařízení připojeného prostřednictvím sítě

- 1 Ujistěte se, že je zařízení připojeno k síti.
- 2 Umístěte jeden dokument lícem dolů na skleněnou desku dokumentu nebo vložte dokumenty lícem nahoru do podavače dokumentů (viz „Zakládání originálů“ na straně 43).
- 3 Spusťte **Applications** a klepněte na **Image Capture**.
- 4 Postupujte dle níže uvedených kroků pro příslušný systém.
 - Pro verzi 10.4
 - V panelu nabídek klepněte na možnost **Devices > Browse Devices**.
 - Vyberte vaše zařízení v seznamu zařízení TWAIN. Ujistěte se, že je políčko **Use TWAIN software** zaškrtnuté.
 - Klepněte na tlačítko **Connect**.

Pokud se zobrazí varovná zpráva, klepněte na tlačítko **Change Port..** a vyberte port, nebo pokud se zobrazí uživatelské rozhraní TWAIN, klepněte na tlačítko **Change Port..** na kartě **Preference** a vyberte nový port.

- Pro verzi 10,5
 - V panelu nabídek klepněte na možnost **Devices > Browse Devices**.
 - Zkontrolujte, zda je zaškrtnuto políčko **Connected** vedle vašeho zařízení na **Bonjour Devices**.
 - Chcete-li skenovat prostřednictvím rozhraní TWAIN, viz postup pro operační systém Mac OS X 10.4 uvedený výše.
- U verze 10.7 nebo vyšší, zvolte zařízení pod položkou **SHARED**.

5 Nastavte možnosti skenování v tomto programu.

6 Naskenujte obrázek a uložte jej.



- Jestliže skenování v programu Image Capture neprobíhá, aktualizujte systém Mac OS na nejnovější verzi. Program Image Capture funguje řádně v systému Mac OS X 10.4.7 nebo vyšším.
- Chcete-li získat další informace, podívejte se do nápovědy k programu **Image Capture**.
- Ke skenování můžete také používat software s rozhraním TWAIN, jako je Adobe Photoshop.

Funkce skenování

Skenování v systému Linux

Skenování

- 1 Zkontrolujte, zda je zařízení připojeno k počítači a zda je zapnuté.
- 2 Poklepejte na ploše na ikonu programu **Unified Driver Configurator**.
- 3 Klepnutím na tlačítko  přepněte do okna konfigurace skenerů.

- 4 V seznamu vyberte skener.

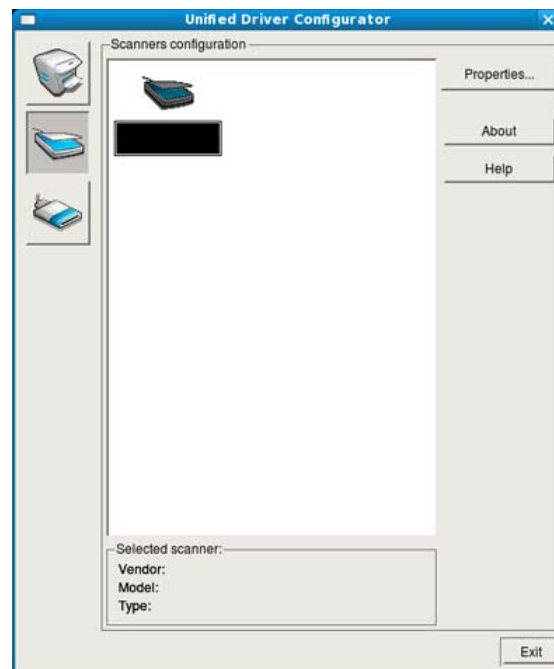

- 5 Klepněte na tlačítko **Properties**.
- 6 Umístěte jeden dokument lícem dolů na skleněnou desku dokumentu nebo vložte dokumenty lícem nahoru do podavače dokumentů (viz „Zakládání originálů“ na straně 43).
- 7 V okně **Scanner Properties** klepněte na možnost **Preview**.

Funkce skenování

- 8 Dokument se naskenuje a náhled obrázku se zobrazí na panelu **Preview Pane**.

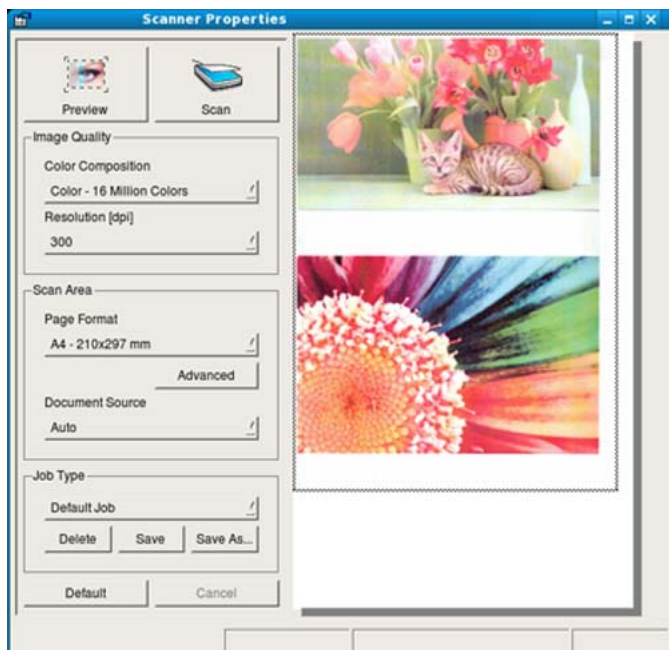

- 9 Na panelu **Preview Pane** nastavte přetažením oblast, která má být skenována.
- 10 Vyberte požadovanou možnost.
- 11 Naskenujte obrázek a uložte jej.



Toto nastavení můžete uložit pro pozdější použití jako své nastavení skenování a přidat ho do rozevíracího seznamu **Job Type**.

Úprava obrázku pomocí aplikace Image Manager

Program Image Manager obsahuje příkazy a nástroje pro úpravu skenovaného obrázku.

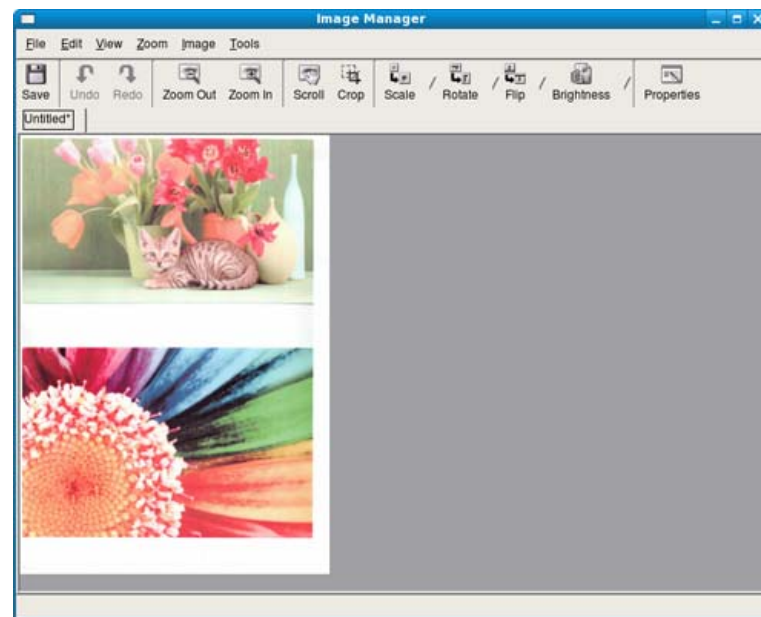

Funkce faxu



Informace o základních funkcích faxování naleznete v Základní příručce (viz „Základní faxování“ na straně 58).



Automatické opakované vytáčení

Pokud je číslo, které jste vytočili, obsazeno, nebo pokud při odesílání faxu není žádná odezva, přístroj vytočí číslo automaticky znovu. Doba opakovaného vytáčení závisí na výchozích výrobních nastaveních dané země.

Chcete-li, aby zařízení začalo opakovat vytáčení bez této prodlevy, stiskněte po zobrazení možnosti **Zk. vyt. znovu?** tlačítko  (**Start**).

Automatické opakované vytáčení zrušíte stisknutím tlačítka  (**Stop/Clear**).

Postup při změně časového intervalu mezi jednotlivými pokusy opakovaného vytáčení a celkového počtu pokusů.

- 1 Na ovládacím panelu stiskněte  (fax) >  (**Menu**) > **Nastavení faxu** > **Odesílání**.
- 2 Zvolte požadovanou hodnotu **Interval opak.** nebo **Inter-op.vyt.**
- 3 Vyberte požadovanou možnost.

Opětovné vytáčení faxového čísla

- 1 Na ovládacím panelu stiskněte tlačítko  (**Redial/Pause**).
- 2 Vyberte požadované faxové číslo.
Zobrazí se deset posledních čísel, na které byl odeslán fax, a deset přijatých ID volajícího.
- 3 Pokud je v podavači dokumentů vložen dokument, zařízení jej začne automaticky odesílat.
Jestliže originál leží na skleněné desce skeneru, vyberte možnost **Ano** pro přidání další stránky. Vložte další originál a stiskněte tlačítko **OK**. Po skončení zvolte možnost **Ne**, když se zobrazí **Dalsi stranka?**.



Potvrzení přenosu

Po úspěšném odeslání poslední stránky originálu vydá zařízení zvukový signál a vrátí se do pohotovostního režimu.

Pokud se odesílání faxu z nějakého důvodu nezdaří, zobrazí se na displeji chybová zpráva. Pokud se zobrazí chybová zpráva, smažte ji z displeje stisknutím tlačítka  (**Stop/Clear**) a odešlete dokument znovu.

Funkce faxu



Zařízení můžete nastavit tak, aby se po odeslání faxu automaticky vytiskl potvrzovací protokol. Na ovládacím panelu stiskněte  (fax) >  (Menu) > **Nastavení faxu** > **Odesílání** > **Prot.potvr.ode.**

Odesílání faxu v počítači

fax můžete z počítače odeslat, aniž byste museli přejít k zařízení

Chcete-li odeslat fax ze svého počítače, je nutné mít nainstalovaný program **Dell Network PC Fax**. Tento program se nainstaluje při instalaci ovladače tiskárny.

- 1 Otevřete dokument, který chcete odeslat.
- 2 Vyberte příkaz **Tisk** v nabídce **Soubor**.
Zobrazí se okno **Tisk**. V závislosti na aplikaci se může jeho vzhled mírně lišit.
- 3 V okně **Tisk** vyberte možnost **Dell Network PC Fax**
- 4 Klepněte na **Tisk** nebo **OK**.

5 Zadejte čísla příjemců a vyberte možnost

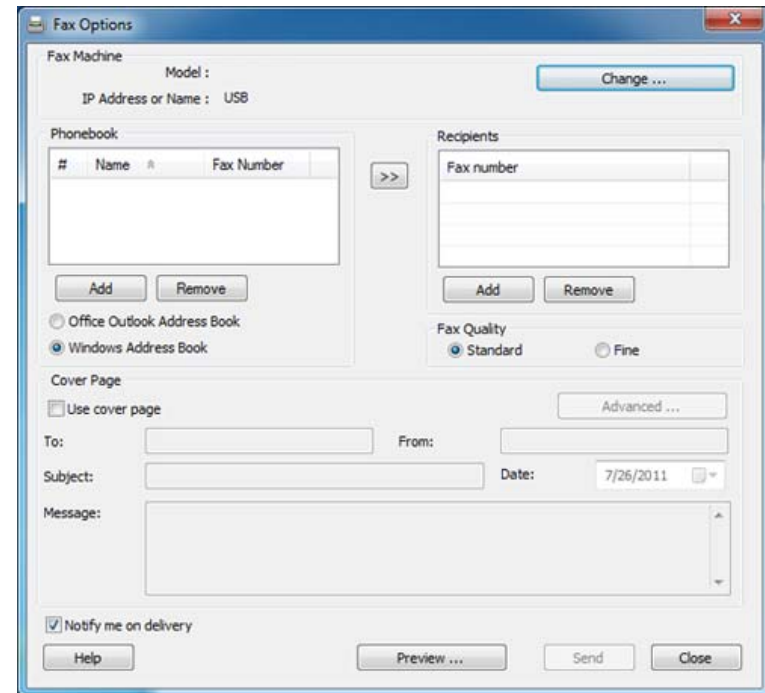



Vyberte nabídku **Nápověda** nebo v okně klepněte na tlačítko  a klepněte na položku, o které chcete získat informace.

- 6 Klepněte na tlačítko **Send**.

Funkce faxu

Odložení faxového přenosu

Zařízení je možné nastavit tak, aby odeslalo fax později, až nebudete přítomni. Pomocí této funkce nelze odeslat barevný fax.

- 1 Umístěte jeden dokument lícem dolů na skleněnou desku dokumentu nebo vložte dokumenty lícem nahoru do podavače dokumentů.
- 2 Na ovládacím panelu stiskněte tlačítko  (fax).
- 3 Nastavte rozlišení a tmavost podle faxovaného dokumentu.
- 4 Na ovládacím panelu stiskněte  (**Menu**) > **Fax** > **Odloz.odeslani**.
- 5 Vložte faxové číslo přijímacího zařízení a stiskněte tlačítko **OK**.
- 6 Na displeji se zobrazí žádost o vložení dalšího faxového čísla, na které chcete dokument odeslat.
- 7 Pro vložení většího počtu faxových čísel stiskněte tlačítko **OK**, jakmile se zvýrazní možnost **Ano**, a opakujte kroky 5.



- Můžete vložit čísla až pro 10 příjemců.
- Jakmile jste zadali číslo skupinového vytáčení, nemůžete již zadat další čísla skupinového vytáčení.

- 8 Zadejte název úlohy a čas.



Jestliže nastavíte čas dřívější, než je ten aktuální, fax bude odeslán ve stejný čas následujícího dne.

- 9 Originál je před přenosem skenován do paměti.



Zařízení se vrátí do pohotovostního režimu. Na displeji se zobrazí připomenutí, že se zařízení nachází v pohotovostním režimu a je nastaveno odložené odesílání faxu.



Můžete zkontrolovat seznam odložených faxových úloh.

Na ovládacím panelu stiskněte  (**Menu**) > **Syst.nastaveni** > **Zobrazit** > **Napl.ulohy**.



Přidání dokumentů do vyhrazeného faxu

- 1 Umístěte jeden dokument lícem dolů na skleněnou desku dokumentu nebo vložte dokumenty lícem nahoru do podavače dokumentů.
- 2 Na ovládacím panelu stiskněte  (fax) >  (**Menu**) > **Fax** > **Pridat stranku**.

Funkce faxu



- 3 Vyberte faxovou úlohu a stiskněte **OK**.
Po skončení zvolte možnost **Ne**, když se zobrazí **Dalsi stranka?**.
Zařízení naskenuje originál do paměti.
- 4 Stisknutím tlačítka  (**Stop/Clear**) vrátíte zařízení do pohotovostního režimu.

Zrušení vyhrazené faxové úlohy

- 1 Na ovládacím panelu stiskněte  (fax) >  (**Menu**) > **Fax** > **Storno ulohy**.
- 2 Vyberte požadovanou faxovou úlohu a stiskněte tlačítko **OK**.
- 3 Jakmile se zvýrazní možnost **Ano**, stiskněte tlačítko **OK**.
Vybraný fax bude v paměti vymazán.
- 4 Stisknutím tlačítka  (**Stop/Clear**) vrátíte zařízení do pohotovostního režimu.

Odesílání prioritního faxu

Tato funkce se používá, když je potřeba odeslat fax s vysokou prioritou před rezervovanými operacemi. Dokument je naskenován do paměti a po dokončení aktuální operace je ihned odeslán.

- 1 Umístěte jeden dokument lícem dolů na skleněnou desku dokumentu nebo vložte dokumenty lícem nahoru do podavače dokumentů.
- 2 Na ovládacím panelu stiskněte  (fax) >  (**Menu**) > **Fax** > **Priorita odes..**
- 3 Vložte číslo cílového faxu a stiskněte **OK**.
- 4 Zadejte název úlohy a stiskněte **OK**.
- 5 Jestliže originál leží na skleněné desce skeneru, vyberte možnost **Ano** pro přidání dalších stránek. Vložte další originál a stiskněte tlačítko **OK**.
Po skončení zvolte možnost **Ne**, když se zobrazí **Dalsi stranka?**.
Zařízení spustí skenování a odesílání faxu na cílová místa.



Přeposlání odeslaného faxu na jiné cílové místo

Zařízení můžete nastavit tak, aby přeposlalo přijatý nebo odeslaný fax na jiné cílové místo faxem nebo e-mailem. Tato funkce může být užitečná, pokud nejste v kanceláři, ale potřebujete přijmout fax.

Funkce faxu



- Když preposíláte fax e-mailem, nejdříve musíte nastavit mailový server a IP adresu ve službě Embedded Web Service (viz „Používání služby Embedded Web Service“ na straně 192).
- I když jste odeslali nebo přijali barevný fax, data se předávají v odstínech šedé.

- 1 Umístěte jeden dokument lícem dolů na skleněnou desku dokumentu nebo vložte dokumenty lícem nahoru do podavače dokumentů.
- 2 Na ovládacím panelu stiskněte  (fax) >  (**Menu**) > **Fax** > **Predat dal** > **Fax** > **Predat odesl.** > **Zap.**



Možnosti **Predat dal** nemusí být v závislosti na modelu nebo volitelných doplňcích dostupné (viz „Funkce modelů“ na straně 7).



- 3 Vložte číslo cílového faxu a stiskněte **OK**.
- 4 Stisknutím tlačítka  (**Stop/Clear**) vrátíte zařízení do pohotovostního režimu.
Následně odeslané faxy budou přesměrovány na určené faxové číslo.

Přeposlání přijatého faxu

Zařízení můžete nastavit tak, aby preposlalo přijatý nebo odeslaný fax na jiné cílové místo faxem nebo e-mailem. Tato funkce může být užitečná, pokud nejste v kanceláři, ale potřebujete přijmout fax.



I když jste odeslali nebo přijali barevný fax, data se předávají v odstínech šedé.

- 1 Na ovládacím panelu stiskněte  (fax) >  (**Menu**) > **Predat dal** > **Fax** > **Fax, E-mail** nebo **Server** > **Předat dál přijaté** > **Predat dal**.
- 2 Chcete-li nastavit zařízení tak, aby po přesměrování fax vytisklo, vyberte možnost **Dal+tisknout**.
- 3 Zadejte číslo cílového faxu, e-mailovou adresu nebo adresu serveru a stiskněte **OK**.
- 4 Zadejte čas zahájení a čas ukončení, pak stiskněte tlačítko **OK**.

Funkce faxu

- 5 Stisknutím tlačítka  (**Stop/Clear**) vrátíte zařízení do pohotovostního režimu.

Následně odeslané faxy budou přesměrovány na určené faxové číslo.

Přijímání faxu v počítači

-  Tato funkce nemusí být v závislosti na modelu nebo volitelných doplňcích dostupná (viz „Funkce“ na straně 6).
- Chcete-li používat tuto funkci, nastavte příslušnou volbu na ovládacím panelu:

Na ovládacím panelu stiskněte  (fax) >  (**Menu**) > **Fax** > **Predat dal** > **PC** > **Zap.**

- 1 Spustíte aplikaci **Správce tiskárny Dell**.
- 2 Vyberte příslušné zařízení ze **Seznam tiskáren**.
- 3 Vyberte nabídku **Nastavení Faxovat do počítače**.





- 4 Pomocí volby **Vytváření faxové fronty** změníte nastavení faxu.

- **Povolit příjem faxů** ze zařízení: Vyberte, zda se má funkce používat.
- **Typ obrázku**: Konverze přijatých faxů do formátu PDF nebo TIFF.
- **Umístění pro ukládání**: Volba umístění k uložení konvertovaných faxů.
- **Předvolba**: Umožňuje vybrat soubor nebo schéma adresáře jako předponu.
- **Vytisknout přijatý fax**: po přijetí faxu nastavuje u přijatého faxu informace pro vytisknutí.
- **Upozornit po dokončení**: Nastavuje zobrazení okna s upozorněním na přijetí faxu.
- **Otevřít ve výchozí aplikaci**: Po přijetí faxu jej otevře ve výchozí aplikaci.
- **Žádné**: Zařízení po přijetí faxu neupozorní uživatele ani nespustí aplikaci.

- 5 Stiskněte tlačítko **OK**.

Funkce faxu

Změna režimů příjmu

- 1 Na ovládacím panelu stiskněte  (fax) >  (**Menu**) > **Nastavení faxu** > **Příjem** > **Režim příjmu**.
- 2 Vyberte požadovanou možnost.
 - **Fax:** Odpoví na příchozí faxové volání a ihned přejde do režimu příjmu faxu.
 - **Tel:** Přijme fax stisknutím tlačítka  (**On Hook Dial**) a potom  (**Start**).
 - **Zazn./fax:** Funguje, pokud je k zařízení připojen záznamník. Zařízení odpoví na příchozí volání a volající může zanechat vzkaz na záznamníku. Pokud faxové zařízení na lince zjistí faxový tón, bude hovor automaticky přepnut do režimu pro příjem faxu.



Chcete-li použít režim **Zazn./fax**, připojte záznamník ke konektoru EXT na zadní straně zařízení.

- **DRPD:** Příchozí hovor lze přijmout pomocí funkce odlišného typu vyzvánění (Distinctive Ring Pattern Detection, DRPD). Jedná se o službu telefonní společnosti, která uživateli umožňuje používat jedinou telefonní linku pro komunikaci na více telefonních číslech. Další informace viz „Příjem faxů v režimu DRPD“ na straně 186.





V některých zemích není toto nastavení k dispozici.

- 3 Stiskněte tlačítko **OK**.
- 4 Stisknutím tlačítka  (**Stop/Clear**) vrátíte zařízení do pohotovostního režimu.

Ruční příjem v režimu Telefon

Když uslyšíte faxový tón, můžete faxové volání přijmout stisknutím tlačítka

 (**On Hook Dial**) a potom stisknutím tlačítka  (**Start**). Má-li vaše zařízení sluchátko, můžete na hovory odpovídat pomocí sluchátka (viz „Funkce“ na straně 6).

Příjem v režimu záznamník/fax

Při použití tohoto režimu musíte záznamník zapojit do zdířky EXT na zadní straně zařízení. Pokud volající zanechá zprávu, záznamník ji uloží. Pokud faxové zařízení na lince rozpozná faxový tón, začne automaticky přijímat fax.

Funkce faxu



- Jestliže jste na zařízení nastavili tento režim a záznamník je vypnutý nebo není zapojený do zdířky EXT, vaše zařízení automaticky přejde do režimu fax po předem nastaveném počtu vyzvánění.
- Je-li záznamník vybaven uživatelským nastavením počtu vyzvánění, nastavte zařízení tak, aby odpovídalo na příchozí volání během 1 zazvonění.
- Je-li zařízení v režimu telefonu, odpojte nebo vypněte záznamník s faxovým zařízením. Jinak odchozí zpráva ze záznamníku přeruší telefonický hovor.

Příjem faxů pomocí externího telefonu

Když používáte externí telefon připojený do zdířky EXT, můžete přijmout fax od osoby, se kterou na externím telefonu hovoříte, aniž byste museli přecházet k faxovému přístroji.

Pokud přijmete volání na externím telefonu a uslyšíte faxové tóny, stiskněte na externím telefonu tlačítko ***9***. Zařízení přijme fax.



9 je kód pro vzdálený příjem přednastavený z výroby. První a poslední hvězdička musí v kódu zůstat. Prostřední číslo můžete libovolně změnit.



Když hovoříte pomocí telefonu připojeného do zdířky EXT, funkce kopírování a skenování nejsou k dispozici.

Příjem faxů v režimu DRPD

Jedná se o službu telefonní společnosti, která uživateli umožňuje používat jedinou telefonní linku pro komunikaci na více telefonních číslech. Tuto funkci často využívá záznamová služba, která umožňuje odpovídat na telefonní hovory pro řadu různých klientů. Musí být schopna zjistit, z jakého čísla volající strana volá, aby bylo možné správně přijmout hovor.

- 1 Na ovládacím panelu vyberte  (fax) >  (**Menu**) > **Nastavení faxu** > **Příjem** > **Režim DRPD** > **Čekám na zazvonění**.
- 2 Zavolejte na své faxové číslo z jiného telefonu.
- 3 Jakmile začne vaše zařízení vyzvánět, nepřijímejte volání. Zařízení potřebuje několik vyzvánění, aby se naučilo typ vyzvánění rozpoznávat.

Po ukončení „výuky“ zařízení se zobrazí zpráva **Dokončeno nastavení DRPD**. Je-li nastavení DRPD neúspěšné, zobrazí se zpráva **Chyba vyzvánění DRPD**.
- 4 Stiskněte tlačítko **OK**, jakmile se zobrazí DRPD a přejděte ke kroku 2.

Funkce faxu



- V případě, že změníte své faxové číslo nebo zařízení připojíte k jiné telefonní lince, je třeba funkci DRPD nastavit znovu.
- Po nastavení funkce DRPD zavolejte znovu na své faxové číslo a ověřte, že zařízení odpovídá faxovým tónem. Potom zavolejte na jiné číslo přidělené stejné lince, abyste se ujistili, že volání je přesměřováno na externí telefon, nebo že záznamník je zapojený do zdířky EXT.



Příjem v zabezpečeném režimu





Tato funkce nemusí být v závislosti na modelu nebo volitelných doplňcích dostupná (viz „Funkce“ na straně 6).

V případě potřeby můžete neoprávněným osobám zabránit v přístupu k přijatým faxům. Zapněte bezpečný režim a potom budou všechny příchozí faxy ukládány do paměti. Příchozí faxy lze vytisknout po zadání hesla.



Chcete-li používat bezpečný režim příjmu, na ovládacím panelu aktivujte nabídku  (fax) >  (**Menu**) > **Fax** > **Bezpec.prijem**.

Tisk přijatých faxů



- 1 Na ovládacím panelu vyberte  (fax) >  (**Menu**) > **Fax** > **Bezpec.prijem** > **Tisk**.
- 2 Zadejte čtyřmístné heslo a stiskněte tlačítko **OK**.
- 3 Zařízení vytiskne všechny faxy uložené v paměti.

Tisk faxů na obě strany papíru



- V závislosti na možnostech a modelech se některé nabídky nemusí na displeji zobrazovat. V takovém případě se nevztahují k vašemu zařízení.
- Tato funkce nemusí být v závislosti na modelu nebo volitelných doplňcích dostupná (viz „Funkce“ na straně 6).

Funkce faxu

- 1 Umístěte jeden dokument lícem dolů na skleněnou desku dokumentu nebo vložte dokumenty lícem nahoru do podavače dokumentů.
- 2 Na ovládacím panelu stiskněte  (fax) >  (**Menu**) > **Nastavení faxu** > **Příjem** > **Duplexní tisk**.

- **Vyp:** tiskne v Normálním režimu.
- **Dlouhy okraj:** Tiskne stránky tak, aby je bylo možné číst jako knihu.



- **Kratky okraj:** Tiskne stránky s listováním jako u poznámkového bloku.



- 3 Stiskněte tlačítko **OK**.
- 4 Stisknutím tlačítka  (**Stop/Clear**) vrátíte zařízení do pohotovostního režimu.

Příjem faxů do paměti



Vzhledem k tomu, že zařízení umí zpracovávat více úloh najednou, dokáže přijímat faxy i v době, kdy kopíruje nebo tiskne. Když přijímáte fax během kopírování nebo tisku, zařízení ukládá příchozí faxy do paměti. Jakmile kopírování nebo tisk dokončíte, zařízení fax automaticky vytiskne.



Pokud je přijímán a tištěn fax, nelze současně zpracovávat jiné úlohy kopírování a tisku.

Automatický tisk zprávy o odeslání faxu

Zařízení můžete nastavit tak, aby tisklo zprávu s podrobnými informacemi o předchozích 50 spojeních, včetně času a data.

- 1 Na ovládacím panelu stiskněte  (fax) >  (**Menu**) > **Nastavení faxu** > **Auto protokol** > **Zap**.
- 2 Stisknutím tlačítka  (**Stop/Clear**) vrátíte zařízení do pohotovostního režimu.



5. Užitečné nástroje pro správu

V této kapitole jsou popsány nástroje pro správu, které vám pomohou využít všechny funkce zařízení.

- **Používání nástroje Firmware Update Utility** 190
- **Používání Nástroje pro objednání spotřebního materiálu Dell** 191
- **Používání služby Embedded Web Service** 192
- **Používání Správce tiskárny Dell** 194
- **Používání programu Stav tiskárny Dell** 197
- **Používání nástroje Unified Driver Configurator systému Linux** 199

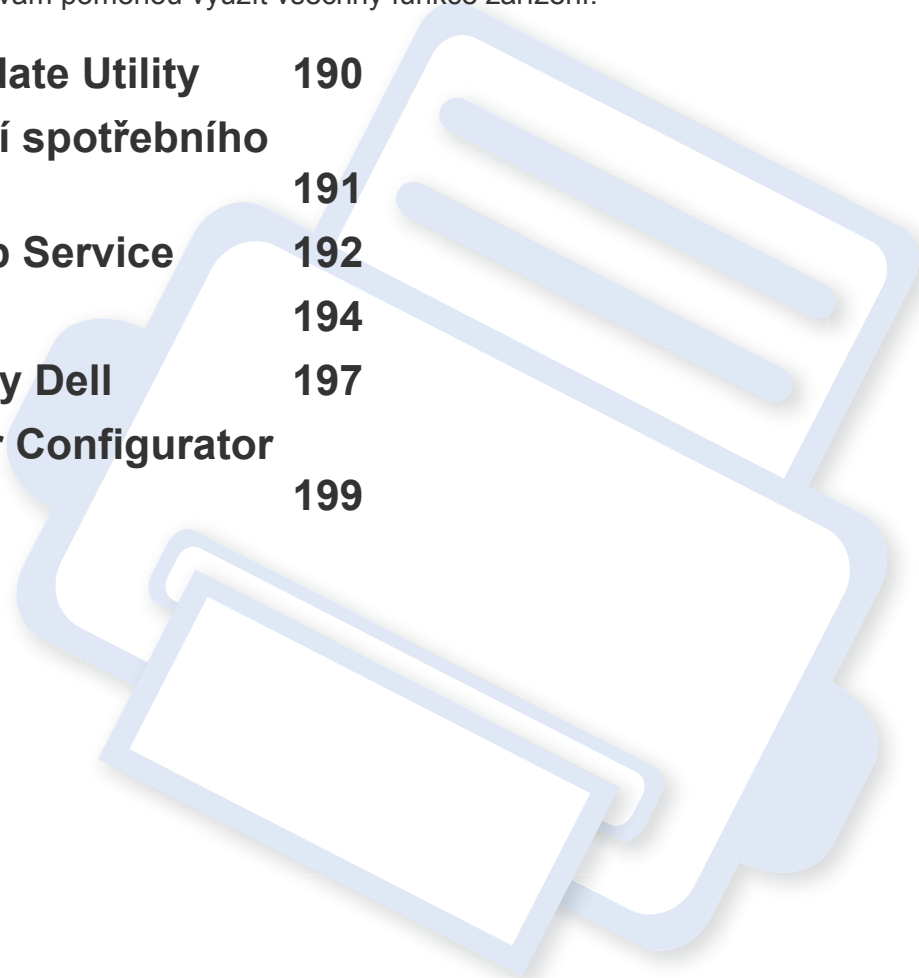

Používání nástroje Firmware Update Utility

Firmware Update Utility vám umožní udržovat zařízení pomocí upgradu firmwaru.

- 1 V nabídce **Začátek** vyberte **Programy** nebo **Všechny programy** > **Dell** > **Dell Printers** > **název ovladače vaší tiskárny** > **Firmware Update Utility**.
- 2 Stáhněte nejnovější firmware. Klepněte na odkaz <http://www.support.dell.com>.
- 3 Pokud je tiskárna připojená kabelem USB, klepněte na tlačítko **USB Connected Printer** nebo **Network Connected Printer**.

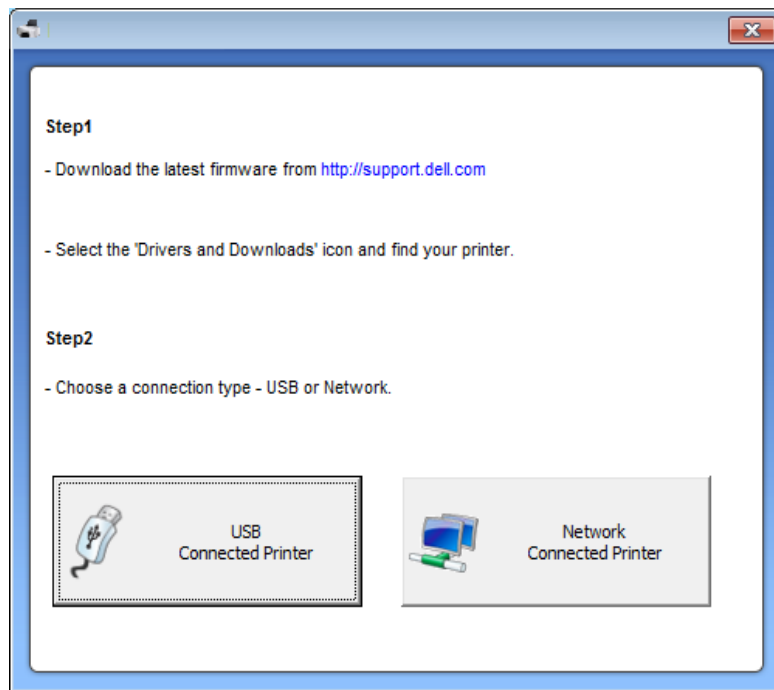

- 4 Klepněte na tlačítko **Browse** a vyberte stažený soubor firmwaru.
- 5 Klepněte na **Update Firmware**.

Používání Nástroje pro objednání spotřebního materiálu Dell

Objednávání náhradních kazet s tonerem nebo spotřebního materiálu u společnosti Dell:



K dispozici pouze uživatelům operačních systémů Windows nebo Macintosh.

- 1 Poklepejte na ploše na ikonu programu **Nástroj pro objednání spotřebního materiálu Dell**.



NEBO

V nabídce **Začátek** vyberte **Programy** nebo **Všechny programy** > **Dell** > **Dell Printers** > **název ovladače vaší tiskárny** > **Nástroj pro objednání spotřebního materiálu Dell**.



Pro systém Macintosh

Otevřete složku **Applications** > složku **Dell** > **Dell Supplies Ordering Utility**.

- 2 Zobrazí se okno **Nástroj pro objednání spotřebního materiálu Dell**.

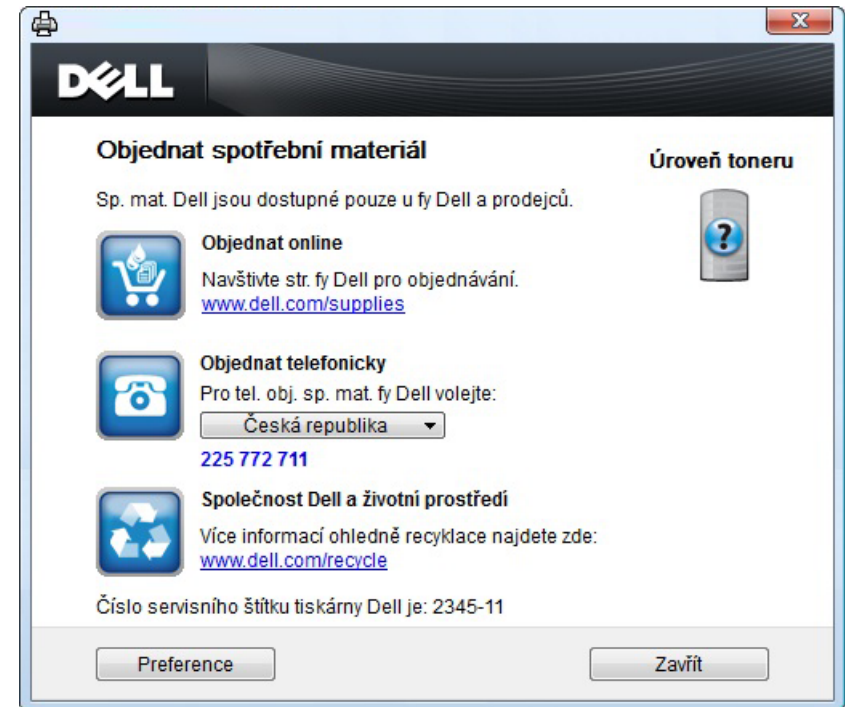

Používání služby Embedded Web Service



- Minimálním požadavkem pro službu Embedded Web Service je aplikace Internet Explorer 6.0 nebo vyšší.
- Informace ke službě Embedded Web Service obsažené v této uživatelské příručce se mohou od vašeho zařízení lišit v závislosti na doplňcích a modelu.
- Pouze síťové modely (viz „Software“ na straně 6).

Přístup ke službě Embedded Web Service

- 1 Spustíte internetový prohlížeč, např. Internet Explorer, v systému Windows.

Zadejte IP adresu zařízení (<http://xxx.xxx.xxx.xxx>) do pole adresy a stiskněte klávesu Enter nebo klepněte na **Přejít**.

- 2 Zobrazí se integrovaná webová stránka zařízení.

Přihlášení ke službě Embedded Web Service

Před konfigurací možností ve službě Embedded Web Service je třeba se přihlásit jako správce. Službu Embedded Web Service lze použít i bez přihlášení, avšak nebudete mít přístup ke kartám **Settings** a **Security**.

- 1 V pravém horním rohu webové stránky služby Embedded Web Service klepněte na tlačítko **Login**.

- 2 Zadejte položky **ID** a **Password** a klepněte na tlačítko **Login**.
 - **ID: admin**
 - **Password: dell00000**

Přehled služby Embedded Web Service



Některé karty se nemusejí v závislosti na modelu zobrazit.



Information

Settings

Security

Maintenance

Karta Information

tato karta vám poskytuje obecné informace o vašem zařízení. Můžete zde kontrolovat např. množství zbývajících tonerů. Můžete také vytisknout protokoly, například protokol chyb.

- **Active Alerts:** Zobrazuje varování, která se vyskytla při provozu zařízení, a jejich závažnost.
- **Supplies:** Zobrazuje počet vytištěných stránek a množství toneru zbývajících v kazetě.

Používání služby Embedded Web Service

- **Usage Counters:** Zobrazuje počet použití podle typu tisku: jednostranný tisk a oboustranný tisk.
- **Current Settings:** Zobrazuje informace o zařízení a o síti.
- **Print information:** Umožňuje vytisknout protokoly, například protokoly týkající se systému, e-mailových adres a písem.

Karta Settings

Tato karta umožňuje nastavit možnosti vašeho zařízení a sítě. Chcete-li tuto kartu zobrazit, je třeba se přihlásit jako správce.

- Karta **Machine Settings:** Umožňuje nastavit možnosti, které jsou v zařízení k dispozici.
- Karta **Network Settings:** Zobrazuje možnosti pro síťové prostředí. Nastavuje možnosti jako např. TCP/IP a síťové protokoly.

Karta Security

Tato karta umožňuje nastavit informace o zabezpečení systému a sítě. Chcete-li tuto kartu zobrazit, je třeba se přihlásit jako správce.

- **System Security:** Umožňuje nastavit informace o správci systému a také povolit či zakázat funkce zařízení.
- **Network Security:** Filtrování adres IPv4/IPv6.

Karta Maintenance

Tato karta slouží k údržbě zařízení. Můžete zde upgradovat firmware a nastavit kontaktní informace pro odesílání e-mailů. Můžete se také připojit k webovým stránkám společnosti Dell nebo stáhnout ovladače výběrem nabídky **Link**.

- **Firmware Upgrade:** Umožňuje provést upgrade firmwaru zařízení.
- **Contact Information:** Zobrazuje kontaktní informace.
- **Link:** Zobrazuje odkazy na užitečné stránky, ze kterých můžete stahovat nebo na nich můžete kontrolovat informace.

Používání Správce tiskárny Dell



- K dispozici pouze uživatelům operačních systémů Windows a Macintosh (viz „Software“ na straně 6).
- Minimálním požadavkem pro program Správce tiskárny Dell v systému Windows je aplikace Internet Explorer 6.0 nebo vyšší.

Správce tiskárny Dell je aplikace, která spojuje všechna nastavení zařízení Dell na jednom místě. Správce tiskárny Dell obsahuje nastavení zařízení i tiskového prostředí, nastavení/akcí a spouštění. Všechny tyto funkce jsou prostředkem k pohodlnému užívání vašeho zařízení Dell. Správce tiskárny Dell nabízí uživateli dvě různá uživatelská rozhraní: základní uživatelské rozhraní a rozšířené uživatelské rozhraní. Přepínání mezi oběma rozhraními je snadné: stačí klepnout na jedno tlačítko.

Vysvětlení programu Správce tiskárny Dell

Spuštění programu:

Pro systém Windows

Vyberte **Začátek > Programy** nebo **Všechny programy > Dell > Dell Printers > Správce tiskárny Dell**.

Pro systém Macintosh

Otevřete složku **Applications** > složku **Dell** > **Dell Printer Manager**.

Rozhraní programu Správce tiskárny Dell se skládá z několika základních částí, které jsou popsány v následující tabulce:





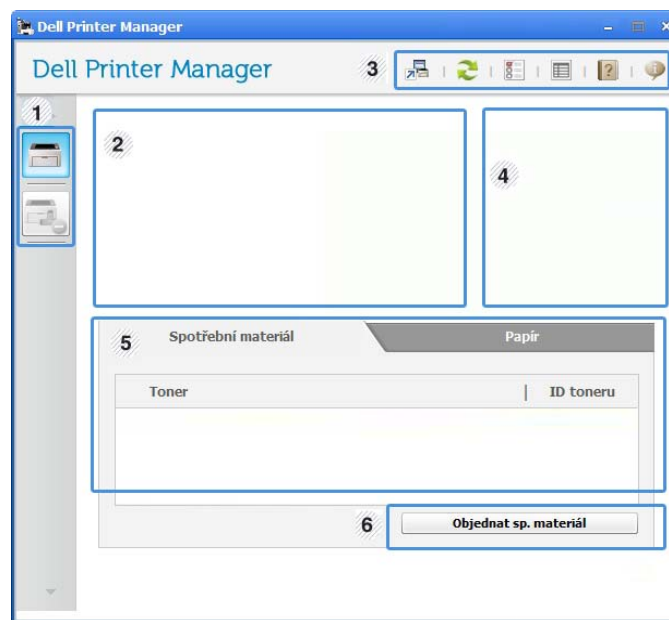

Obrazovka se může lišit v závislosti na operačním systému, který používáte.



1	Seznam tiskáren	V seznamu tiskáren se zobrazují tiskárny nainstalované v počítači a síťové tiskárny přidané zjišťováním sítě (pouze systém Windows).
---	-----------------	--

Používání Správce tiskárny Dell

2	Informace o tiskárně	<p>Tato oblast obsahuje obecné informace o zařízení. Můžete zde ověřit informace, jako je název modelu zařízení, adresa IP (nebo název portu) a stav zařízení.</p> <p> Můžete zobrazit Uživatelská příručka online.</p>
3	Informace o aplikaci	<p>Obsahuje odkazy na změnu rozšířených nastavení, předvolby, nápovědu a informace o aplikaci.</p> <p> Tlačítko  se používá ke změně uživatelského rozhraní na uživatelské rozhraní pro rozšířené nastavení (viz „Přehled uživatelského rozhraní pro rozšířené nastavení.“ na straně 195).</p>
4	Rychlé odkazy	<p>Zobrazí Rychlé odkazy na určité funkce zařízení. Tato část rovněž obsahuje odkazy na aplikace v rozšířeném nastavení.</p> <p> Pokud připojíte zařízení k síti, aktivuje se ikona Embedded Web Service.</p>

5	Oblast obsahu	Zobrazuje informace o vybraném zařízení, hladině zbývajících tonerů a papíru. Informace se budou lišit podle vybraného zařízení. Některá zařízení tuto funkci nepodporují.
6	Objednat spotřební materiál	V okně objednávání spotřebního materiálu klepněte na tlačítko Objednat . Náhradní kazetu (kazety) s tonerem si můžete objednat online.



Vyberte nabídku **Nápověda** nebo v okně klepněte na tlačítko  a klepněte na položku, o které chcete získat informace.

Přehled uživatelského rozhraní pro rozšířené nastavení.

Rozšířené uživatelské rozhraní je určeno pro osoby, které mají na starosti správu sítě a zařízení.



V závislosti na volbách a modelech se některé nabídky nemusí na displeji zobrazovat. V takovém případě se nevztahují k vašemu zařízení.

Používání Správce tiskárny Dell

Nastavení zařízení

Můžete změnit různá nastavení tiskárny, například nastavení týkající se zařízení, papíru, rozvržení, emulace, sítě a informací o tisku.

Nastavení Skenovat do počítače

Tato nabídka obsahuje nastavení pro vytvoření nebo odstranění profilů skenování do PC.

- **Aktivace skenování:** Určuje, zda je v zařízení povoleno skenování.
- **profil:** Zobrazuje profily skenování uložené ve vybraném zařízení.
- Karta **Základní:** Obsahuje nastavení, která se týkají skenování a zařízení obecně.
- Karta **Obrázek:** Obsahuje nastavení týkající se úpravy obrázku.

Nastavení Faxovat do počítače

Tato nabídka obsahuje nastavení související se základní funkcí faxování ve vybraném zařízení.

- **Vypnout:** Pokud je volba **Vypnout** nastavena na **Zap**, nebudou v tomto zařízení přijímány příchozí faxy.
- **Povolit příjem faxů ze zařízení:** Povoluje faxování v zařízení a umožňuje nastavení dalších možností.

Nastavení upozornění (pouze systém Windows)

Tato nabídka obsahuje nastavení týkající se upozornění na chyby.

- **Upozornění tiskárny:** Obsahuje nastavení týkající se toho, kdy budou upozornění přijímána.
- **Upozornění e-mailem:** Obsahuje možnosti týkající se přijímání upozornění prostřednictvím e-mailu.
- **Historie upozornění:** Obsahuje historii upozornění souvisejících se zařízení a tonerem.

Používání programu Stav tiskárny Dell

Stav tiskárny Dell je program, který sleduje stav zařízení a informuje vás o něm.



- Okno programu Stav tiskárny Dell a jeho obsah zobrazený v této uživatelské příručce se mohou lišit podle používaného zařízení nebo operačního systému.
- Zkontrolujte, se kterými operačními systémy je zařízení kompatibilní (viz „Technické specifikace“ na straně 95).
- K dispozici pouze uživatelům operačního systému Windows (viz „Software“ na straně 6).

Přehled programu Stav tiskárny Dell

Pokud se při tisku vyskytne chyba, můžete chybu zkontrolovat v programu Stav tiskárny Dell. Při instalaci softwaru k zařízení se program Stav tiskárny Dell nainstaluje automaticky.

Program Stav tiskárny Dell můžete také spustit ručně. V okně **Předvolby tisku** klepněte na kartu **Základní** > tlačítko **Stav tiskárny**.

V hlavním panelu systému Windows se zobrazují následující ikony:

Ikona	Význam	Popis
	Normalni	Zařízení je v pohotovostním režimu a nevyskytly se u něj žádné chyby ani varování.
	Varování	Zařízení je ve stavu, kdy může v budoucnu dojít k chybě. Například může být ve stavu, kdy dochází toner, což může vést ke stavu, kdy je toner prázdný.
	Chyba	V zařízení došlo alespoň jedné chybě.

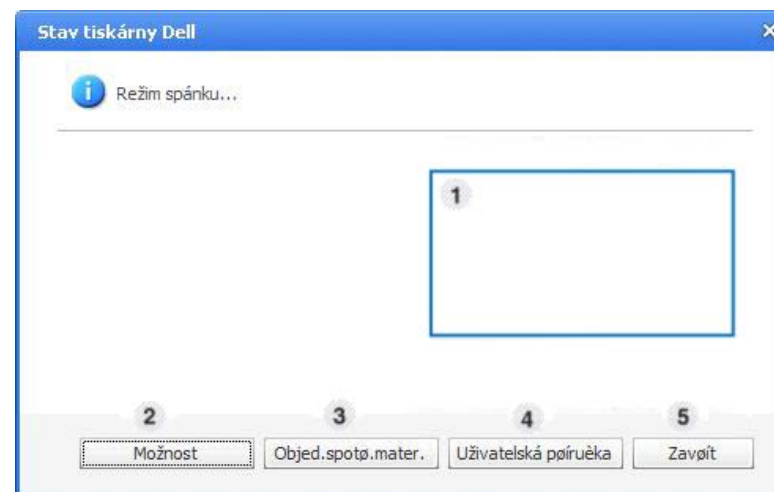

1	Hladina toneru	Uživatel může zobrazit hladinu toneru, který zbývá v každé kazetě s tonerem. Zařízení a počet kazet s tonerem, které jsou zobrazeny v okně nahoře, se mohou lišit podle používaného zařízení. Některá zařízení tuto funkci nepodporují.
---	-----------------------	---

Používání programu Stav tiskárny Dell

2	Možnost	Umožňuje provádět nastavení související s výstrahami tiskových úloh.
3	Objed.spotø.mater.	Náhradní kazetu (kazety) s tonerem si můžete objednat online.
4	Uživatelská příručka	Můžete zobrazit Uživatelská příručka online.
5	Zavřít	Zavřete okno.

Používání nástroje Unified Driver Configurator systému Linux

Nástroj Unified Driver Configurator je určen především pro konfiguraci tiskáren nebo víceúčelových zařízení. Chcete-li používat nástroj Unified Driver Configurator, je nutno nainstalovat ovladač Unified Linux Driver (viz „Instalace pro systém Linux“ na straně 115).

Až budou ovladače nainstalovány do systému Linux, na ploše se automaticky vytvoří ikona balíku Unified Driver Configurator.

Spuštění nástroje Unified Driver Configurator

- 1 Na ploše poklepejte na ikonu nástroje **Unified Driver Configurator**.
Můžete také klepnout na ikonu nabídky **Startup** a vybrat možnost **Dell Unified Driver > Unified Driver Configurator**.
- 2 Stisknutím příslušného tlačítka nalevo se přesunete do příslušného konfiguračního okna.

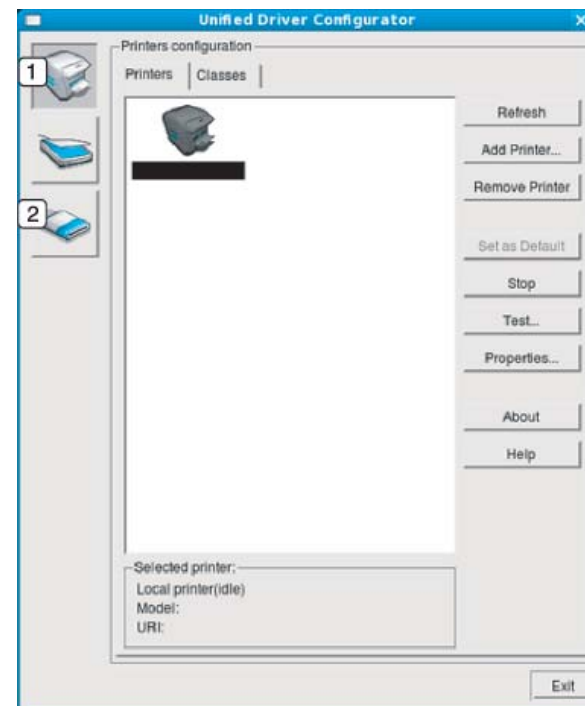

- 1 Printer Configuration
- 2 Port Configuration

Používání nástroje Unified Driver Configurator



Chcete-li použít nápovědu na obrazovce, klepněte v okně na tlačítko **Help** nebo .

- Po úpravě konfigurace klepnutím na tlačítko **Exit** ukončíte nástroj **Unified Driver Configurator**.

Printers configuration

Okno **Printers configuration** má dvě karty: **Printers** a **Classes**.

Karta Printers

Klepnutím na tlačítko s ikonou zařízení v levé části okna **Unified Driver Configurator** zobrazíte aktuální konfiguraci tiskárny systému.

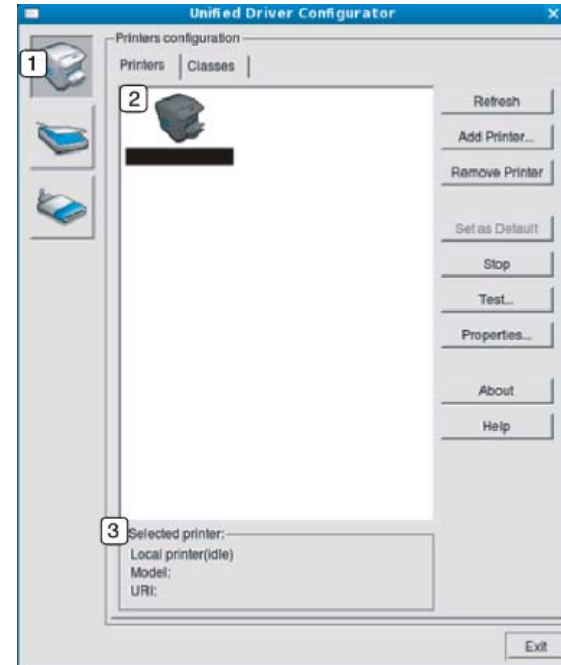

- | | |
|---|--|
| 1 | Přepíná do okna Printers configuration . |
| 2 | Zobrazuje všechna nainstalovaná zařízení. |
| 3 | Zobrazuje stav, název modelu a identifikátor URI zařízení. |

Používání nástroje Unified Driver Configurator

Ovládací tlačítka tiskárny:

- **Refresh:** obnoví seznam dostupných zařízení.
- **Add Printer:** umožňuje přidání nového zařízení.
- **Remove Printer:** odebere vybrané zařízení.
- **Set as Default:** nastaví aktuálně zvolené zařízení jako výchozí.
- **Stop/Start:** zastaví/spustí zařízení.
- **Test:** umožňuje vytištění zkušební stránky a ověření, zda zařízení pracuje správně.
- **Properties:** Umožňuje zobrazení a změnu vlastností tiskárny.

Karta Classes

Karta Classes zobrazuje seznam dostupných tříd zařízení.

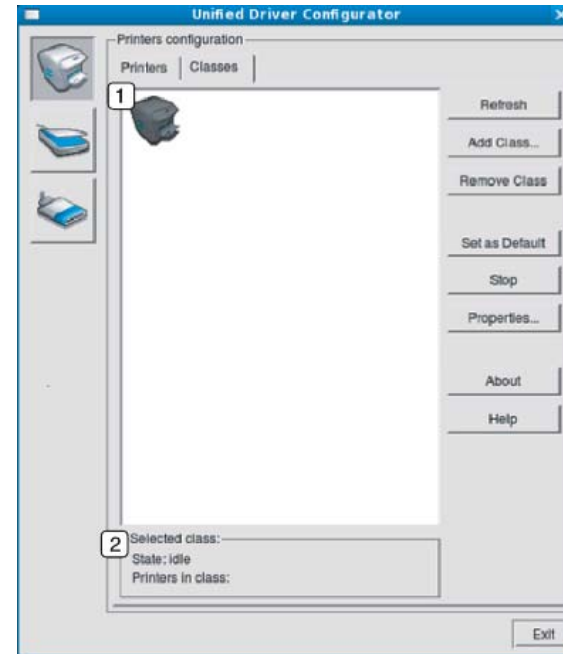

- 1 Zobrazuje všechny třídy zařízení.
- 2 Zobrazuje stav třídy a počet zařízení ve třídě.

- **Refresh:** obnoví seznam tříd.
- **Add Class:** umožňuje přidání nové třídy zařízení.
- **Remove Class:** odebere vybranou třídu zařízení.

Používání nástroje Unified Driver Configurator

Ports configuration

V tomto okně si můžete prohlédnout seznam dostupných portů, zkontrolovat stav každého portu a uvolnit port, který zůstal v zaneprázdněném stavu, když jeho vlastník z nějakého důvodu ukončil úlohu.

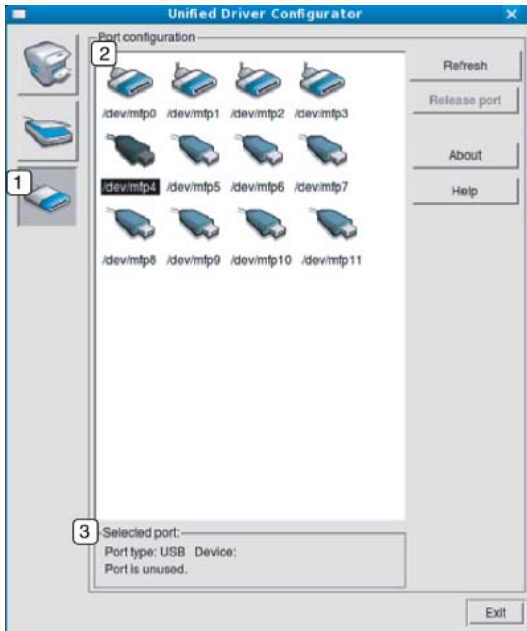

1	Přepíná do okna Ports configuration .
2	Zobrazuje všechny dostupné porty.
3	Zobrazuje typ portu, zařízení připojené k portu a jeho stav.

- **Refresh:** obnoví seznam dostupných portů.
- **Release port:** Uvolní vybraný port.



6. Řešení potíží

Tato kapitola obsahuje užitečné informace a postupy pro případ, že by došlo k chybě.

- **Potíže s podáváním papíru** 204
- **Potíže s napájením a připojením kabelů** 205
- **Potíže s tiskem** 206
- **Potíže s kvalitou tisku** 210
- **Potíže při kopírování** 218
- **Potíže při skenování** 219
- **Potíže s faxováním** 221
- **Potíže s operačním systémem** 223

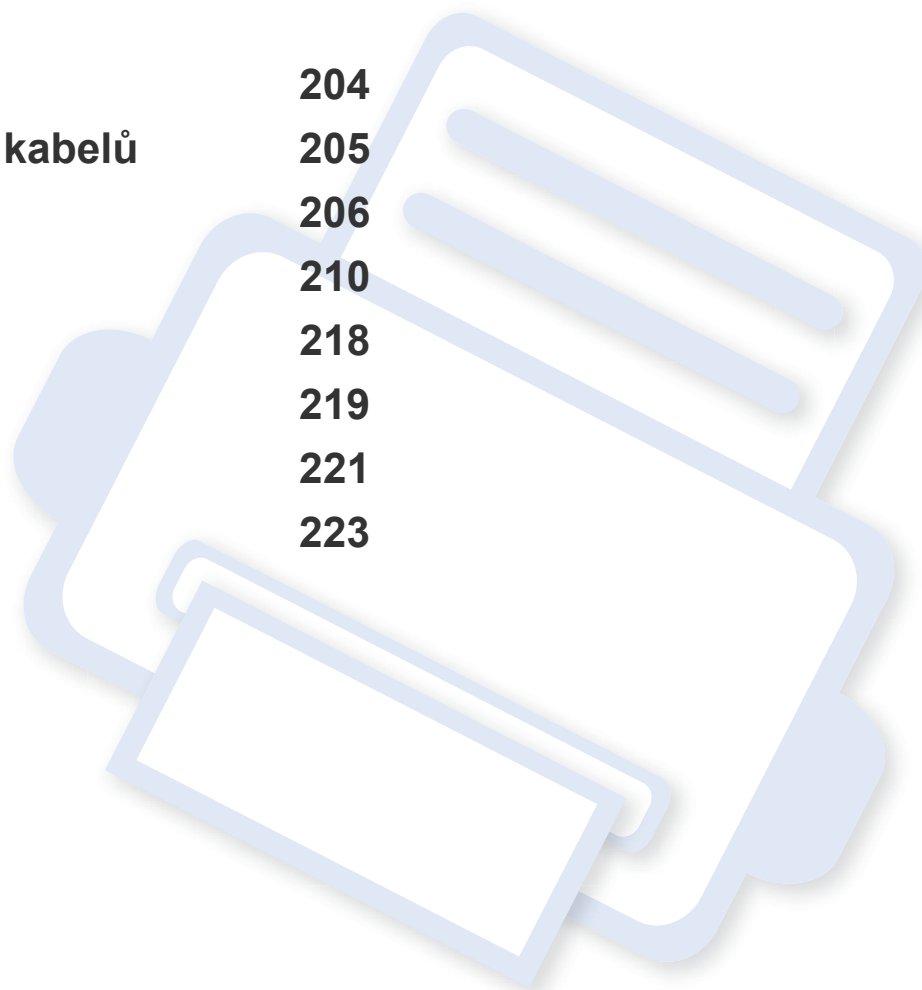

Potíže s podáváním papíru

Problém	Navrhovaná řešení
Při tisku došlo k uvíznutí papíru.	Odstraňte uvíznutý papír.
Papíry se slepují.	<ul style="list-style-type: none">• Zkontrolujte maximální kapacitu papíru v zásobníku• Zkontrolujte, zda používáte správný typ papíru.• Vyjměte papír ze zásobníku a papír ohněte nebo prolistujte.• Některé druhy papíru se mohou slepovat vlivem vlhkosti.
Ze zásobníku nelze podat více listů papíru najednou.	V zásobníku mohou být založeny různé druhy papíru. Vložte do zásobníku papír pouze jednoho typu, formátu a gramáže.
Do zařízení nelze podávat papír.	<ul style="list-style-type: none">• Odstraňte všechny překážky uvnitř zařízení.• Papír nebyl správně vložen. Odstraňte papír ze zásobníku a vložte ho správně.• V zásobníku je příliš mnoho papíru. Vyjměte ze zásobníku přebývajícím množství papíru.• Papír je příliš silný. Používejte pouze papír odpovídající specifikacím, které dané zařízení vyžaduje.
Papír se stále zasekává.	<ul style="list-style-type: none">• V zásobníku je příliš mnoho papíru. Vyjměte ze zásobníku přebývajícím množství papíru. Při tisku na speciální materiály používejte ruční podávání v zásobníku.• Je používán nesprávný typ papíru. Používejte pouze papír odpovídající specifikacím, které dané zařízení vyžaduje.• Uvnitř tiskárny mohou být zbytky papíru. Otevřete přední kryt a odstraňte zbytky papíru.
V oblasti výstupu papíru se k sobě slepují průhledné fólie.	Používejte pouze fólie určené speciálně pro laserové tiskárny. Transparentní fólie odebírejte z oblasti výstupu ihned po jejich vytištění.
Obálky se tisknou našikmo nebo se podávají nesprávně.	Zkontrolujte, zda jsou na obou stranách obálek nastavena vodítka papíru.

Potíže s napájením a připojením kabelů

Problém	Navrhovaná řešení
Zařízení není napájeno nebo spojovací kabel mezi počítačem a zařízením není správně zapojen.	<ul style="list-style-type: none">• Zařízení nejprve připojte k přívodu elektřiny. Pokud je na ovládacím panelu zařízení tlačítko  (Power), stiskněte ho.• Odpojte kabel zařízení a znovu jej zapojte.

Potíže s tiskem

Problém	Možná příčina	Navrhovaná řešení
Zařízení netiskne.	Zařízení není napájeno.	Zařízení nejprve připojte k přívodu elektřiny. Pokud je na ovládacím panelu zařízení tlačítko  (Power), stiskněte ho.
	Zařízení není nastaveno jako výchozí zařízení.	Nastavte zařízení v systému Windows jako výchozí.
	Zkontrolujte, zda u zařízení nedošlo k následujícím stavům:	
	<ul style="list-style-type: none">• Kryt není zavřený. Zavřete kryt.• Došlo k uvíznutí papíru. Odstraňte uvíznutý papír (viz „Odstranění uvíznutého papíru“ na straně 82).• V tiskárně není vložen papír. Vložte papír (viz „Vložení papíru do zásobníku“ na straně 34).• V zařízení není nainstalována kazeta s tonerem. Nainstalujte kazetu s tonerem (viz „Výměna kazety s tonerem“ na straně 68).• Ujistěte se, že jste z kazety s tonerem sundali ochranný kryt a pásky (viz „Výměna kazety s tonerem“ na straně 68). Když se vyskytne systémová chyba, volejte servisního zástupce.	
	Spojovací kabel mezi počítačem a zařízením není správně zapojen.	Odpojte kabel zařízení a znovu jej zapojte (viz „Pohled zezadu“ na straně 18).
	Spojovací kabel mezi počítačem a zařízením je poškozený.	Pokud je to možné, připojte kabel k jinému počítači, který funguje správně, a vytiskněte úlohu. Zkuste rovněž použít jiný kabel k zařízení.
Port není správně nastaven.	Zkontrolujte nastavení tiskárny v systému Windows a ujistěte se, že tisková úloha byla odeslána na správný port. Má-li počítač více než jeden port, musí být zařízení připojeno ke správnému portu.	

Potíže s tiskem

Problém	Možná příčina	Navrhovaná řešení
Zařízení netiskne.	Zařízení není správně nakonfigurováno.	Zkontrolujte Předvolby tisku a přesvědčte se, zda jsou všechny možnosti tisku nastaveny správně.
	Ovladač tiskárny je možná nesprávně nainstalován.	Odinstalujte a znovu nainstalujte ovladač zařízení.
	Zařízení nefunguje správně.	Zkontrolujte, zda na displeji ovládacího panelu není zobrazena zpráva upozorňující na chybu. Kontaktujte zástupce servisu.
	Dokument je tak velký, že na pevném disku počítače není dostatek místa pro přístup k tiskové úloze.	Uvolněte místo na pevném disku a vytiskněte dokument znovu.
	Výstupní zásobník je plný.	Po vyjmutí papíru z výstupního zásobníku bude zařízení pokračovat v tisku.
Zařízení odebírá tiskový materiál z nesprávného zdroje papíru.	Na kartě Předvolby tisku byla vybrána nesprávná možnost papíru.	U mnoha softwarových aplikací je možné nastavit zdroj papíru na kartě Papír v okně Předvolby tisku (viz „Otevření předvoleb tisku“ na straně 49). Vyberte správný zdroj papíru. Viz obrazovka s nápovědou pro ovladač tiskárny (viz „Použití nápovědy“ na straně 50).
Tisková úloha je zpracovávána nezvykle pomalu.	Úloha může být velmi složitá.	Omezte složitost stránky nebo upravte nastavení kvality tisku.
Polovina strany je prázdná.	Nastavení orientace papíru může být nesprávné.	Změňte nastavení orientace papíru v aplikaci (viz „Otevření předvoleb tisku“ na straně 49). Viz obrazovka s nápovědou pro ovladač tiskárny (viz „Použití nápovědy“ na straně 50).
	Formát papíru a nastavení formátu papíru se liší.	Ujistěte se, že formát papíru v nastavení ovladače tiskárny odpovídá papíru v zásobníku. Nebo zkontrolujte, zda formát papíru v nastavení ovladače tiskárny odpovídá papíru zvolenému v nastavení softwarové aplikace, kterou používáte (viz „Otevření předvoleb tisku“ na straně 49).

Potíže s tiskem

Problém	Možná příčina	Navrhovaná řešení
Zařízení tiskne, ale text není správně vytištěn nebo je neúplný.	Kabel zařízení je uvolněný nebo vadný.	Odpojte kabel od zařízení a znovu jej připojte. Vytiskněte úlohu, kterou jste již dříve úspěšně vytiskli. Pokud je to možné, připojte kabel a zařízení k jinému počítači, o kterém jste si jisti, že pracuje, a pokuste se vytisknout úlohu. Nakonec vyzkoušejte nový kabel zařízení.
	Byl zvolen nesprávný ovladač tiskárny.	Přejděte do nabídky příslušné aplikace pro výběr tiskárny a přesvědčte se, zda je vybráno odpovídající zařízení.
	Softwarová aplikace funguje nesprávně.	Pokuste se úlohu vytisknout z jiné aplikace.
Stránky se tisknou, ale jsou prázdné.	Operační systém nepracuje správně.	Ukončete systém Windows a restartujte počítač. Vypněte zařízení a znovu jej zapněte.
	Kazeta s tonerem je poškozená nebo v ní dochází toner.	V případě potřeby protřepejte kazetu s tonerem. V případě potřeby vyměňte kazetu s tonerem. <ul style="list-style-type: none">• Viz „Rozprostření toneru“ na straně 67.• Viz „Výměna kazety s tonerem“ na straně 68.
	Soubor obsahuje prázdné stránky.	Zkontrolujte soubor a přesvědčte se, že neobsahuje prázdné stránky.
Zařízení netiskne soubory ve formátu PDF správně. Některé části obrázků, textu nebo ilustrací chybí.	Některé části, například ovladač nebo deska, mohou být vadné.	Kontaktujte zástupce servisu.
	Nekompatibilita mezi souborem PDF a produktovou řadou Acrobat.	Je možné, že soubor PDF půjde vytisknout jako obrázek. Zapněte možnost Tisknout jako obraz v možnostech tisku programu Acrobat.  Tisk souboru PDF ve formě obrázku potrvá déle.

Potíže s tiskem

Problém	Možná příčina	Navrhovaná řešení
Kvalita tisku fotografií není dobrá. Obrázky nejsou jasné.	Rozlišení fotografie je velmi nízké.	Zmenšete velikost fotografie. Jestliže zvětšíte velikost fotografie v softwarové aplikaci, rozlišení se sníží.
Před tiskem vychází z místa poblíž výstupního zásobníku zařízení pára.	Únik páry během tisku může být způsoben použitím vlhkého papíru.	Nejedná se o závadu. Můžete pokračovat v tisku.
Zařízení netiskne na papír zvláštního formátu, jako je faktura.	Nastavený formát papíru neodpovídá formátu, který chcete použít.	Nastavte správný formát papíru v části Vlastní na kartě Papír v okně Předvolby tisku (viz „Otevření předvoleb tisku“ na straně 49).
Vytištěná faktura je pokroucená.	Nastavení typu papíru se neshoduje.	Vyberte jinou možnost tiskárny a opakujte akci. V okně Předvolby tisku klepněte na kartu Papír a nastavte typ papíru na Silný (viz „Otevření předvoleb tisku“ na straně 49).

Potíže s kvalitou tisku

Nečistoty uvnitř zařízení nebo nesprávně vložený papír mohou snižovat kvalitu tisku. Následující tabulka uvádí informace týkající se řešení těchto potíží.

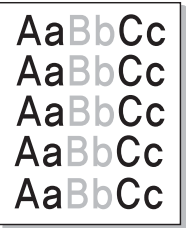
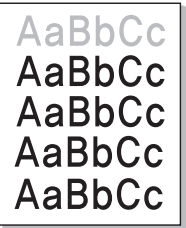
Problém	Navrhovaná řešení
<p data-bbox="51 355 421 387">Světlý nebo vybledlý tisk</p> 	<ul data-bbox="506 355 2186 751" style="list-style-type: none">• Pokud se na stránce objeví vertikální bílý pruh nebo vybledlá plocha, dochází toner. Nainstalujte novou kazetu s tonerem (viz „Výměna kazety s tonerem“ na straně 68).• Papír pravděpodobně nesplňuje požadované specifikace. Může být například příliš vlhký nebo drsný.• Je-li celá stránka světlá, je nastaveno příliš nízké rozlišení tisku nebo je zapnut režim úspory toneru. Upravte rozlišení tisku a vypněte režim úspory toneru. Viz obrazovka s nápovědou pro ovladač tiskárny.• Kombinace vyblednutí a rozmazání může znamenat, že je nutné vyčistit kazetu s tonerem. Vyčistěte vnitřní části zařízení (viz „Čištění zařízení“ na straně 71).• Povrch laserové snímací jednotky může být znečištěn. Vyčistěte vnitřní části zařízení (viz „Čištění zařízení“ na straně 71). Pokud pomocí uvedených kroků potíže neodstraníte, obraťte se na odborný servis.
<p data-bbox="51 786 456 898">Horní polovina papíru se vytiskne světleji než zbytek papíru</p> 	<p data-bbox="506 786 1391 818">Toner pravděpodobně nepřilnul správně na tento typ papíru.</p> <ul data-bbox="506 834 2186 911" style="list-style-type: none">• Vyberte jinou možnost tiskárny a opakujte akci. V okně Předvolby tisku klepněte na kartu Papír a nastavte typ papíru na Recyklovaný (viz „Otevření předvoleb tisku“ na straně 49).

Potíže s kvalitou tisku

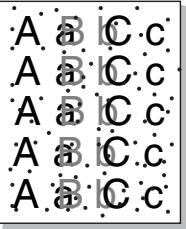
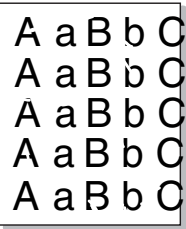
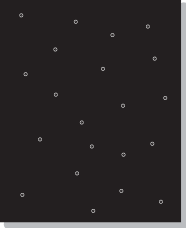
Problém	Navrhovaná řešení
<p>Skvrny od toneru</p> 	<ul style="list-style-type: none">• Papír pravděpodobně nesplňuje požadované specifikace. Může být například příliš vlhký nebo drsný.• Došlo ke znečištění přenosového válce. Vyčistěte vnitřní části zařízení (viz „Čištění zařízení“ na straně 71).• Pravděpodobně je nutné vyčistit dráhu papíru. Kontaktujte zástupce servisu (viz „Čištění zařízení“ na straně 71).
<p>Vynechávky</p> 	<p>Pokud se na různých místech na stránce objevují vybledlé, většinou kruhové plochy:</p> <ul style="list-style-type: none">• List papíru může být poškozený. Pokuste se úlohu znovu vytisknout.• Vlhkost papíru není rovnoměrná nebo jsou na povrchu papíru vlhké skvrny. Vyzkoušejte jinou značku papíru.• Celý balík papíru je vadný. Vinou výrobního procesu některé oblasti neabsorbují toner. Vyzkoušejte jiný typ nebo jinou značku papíru.• Vyberte jinou možnost tiskárny a opakujte akci. V okně Předvolby tisku klepněte na kartu Papír a nastavte typ papíru na Silný (viz „Otevření předvoleb tisku“ na straně 49). <p>Pokud pomocí uvedených kroků potíže neodstraníte, obraťte se na odborný servis.</p>
<p>Bílé skvrny</p> 	<p>Pokud se na stránce objeví bílé skvrny:</p> <ul style="list-style-type: none">• Papír je příliš hrubý a odpadává od něj do vnitřních součástí zařízení hodně nečistot, které mohou znečistit přenosový válec. Vyčistěte vnitřní části zařízení (viz „Čištění zařízení“ na straně 71).• Pravděpodobně je nutné vyčistit dráhu papíru. Vyčistěte vnitřní části zařízení (viz „Čištění zařízení“ na straně 71). <p>Pokud pomocí uvedených kroků potíže neodstraníte, obraťte se na odborný servis.</p>

Potíže s kvalitou tisku

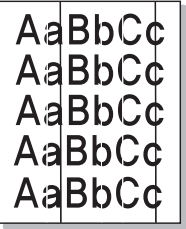
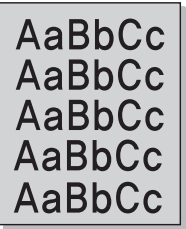
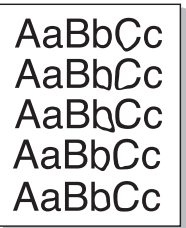
Problém	Navrhovaná řešení
<p data-bbox="53 268 237 304">Svislé pruhy</p> 	<p data-bbox="506 268 1167 304">Pokud se na stránce objevují svislé černé pruhy:</p> <ul data-bbox="506 325 2078 400" style="list-style-type: none">• Povrch (válcové části) kazety s tonerem uvnitř tiskárny je pravděpodobně poškrábaný. Vyměňte kazetu s tonerem a nainstalujte novou (viz „Výměna kazety s tonerem“ na straně 68). <p data-bbox="506 416 1283 453">Bílé svislé čáry na stránce mohou mít následující příčinu:</p> <ul data-bbox="506 469 2186 544" style="list-style-type: none">• Povrch laserové snímací jednotky může být znečištěn. Vyčistěte vnitřní části zařízení (viz „Čištění zařízení“ na straně 71). Pokud pomocí uvedených kroků potíže neodstraníte, obraťte se na odborný servis.
<p data-bbox="53 608 456 644">Černé nebo barevné pozadí</p> 	<p data-bbox="506 608 1373 644">Jestliže je šedý závoj na pozadí příliš zřetelný, postupujte takto:</p> <ul data-bbox="506 665 2186 900" style="list-style-type: none">• Použijte papír s menší gramáží.• Zkontrolujte provozní podmínky: ve velmi suchém nebo velmi vlhkém (relativní vlhkost vyšší než 80 %) prostředí může být šedé pozadí výraznější.• Vyměňte starou kazetu s tonerem a vložte novou (viz „Výměna kazety s tonerem“ na straně 68).• Důkladně protřepejte kazetu s tonerem (viz „Rozprostření toneru“ na straně 67).
<p data-bbox="53 948 309 984">Rozmazaný toner</p> 	<ul data-bbox="506 948 1821 1091" style="list-style-type: none">• Vyčistěte vnitřní části zařízení (viz „Čištění zařízení“ na straně 71).• Zkontrolujte typ a kvalitu papíru.• Vyměňte kazetu s tonerem a nainstalujte novou (viz „Výměna kazety s tonerem“ na straně 68).

Potíže s kvalitou tisku

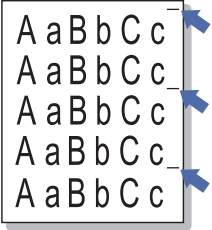
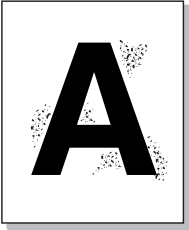
Problém	Navrhovaná řešení
<p data-bbox="49 268 383 344">Opakované vady tisku ve svislém směru</p> 	<p data-bbox="504 268 1440 304">Pokud se stopy objevují na tištěné straně v pravidelných intervalech:</p> <ul data-bbox="504 325 2186 539" style="list-style-type: none"><li data-bbox="504 325 2186 400">• Kazeta s tonerem je pravděpodobně poškozená. Pokud po vytištění stále dochází ke stejnému problému, vyměňte kazetu s tonerem za novou (viz „Výměna kazety s tonerem“ na straně 68).<li data-bbox="504 416 2186 491">• Části zařízení jsou pravděpodobně znečištěny tonerem. V případě, že se vady objevují na zadní straně, problém se pravděpodobně odstraní sám po vytištění několika stránek.<li data-bbox="504 507 1473 539">• Fixační jednotka může být poškozená. Kontaktujte zástupce servisu.
<p data-bbox="49 651 344 687">Nečistoty na pozadí</p> 	<p data-bbox="504 651 1715 687">Nečistoty na pozadí jsou způsobeny částicemi toneru rozprášenými na vytištěné stránce.</p> <ul data-bbox="504 708 2186 1134" style="list-style-type: none"><li data-bbox="504 708 2186 783">• Papír může být příliš vlhký. Zkuste tisknout na jiný papír z jiného balíku. Neotevírejte balíky papíru, pokud to není nutné, aby papír zbytečně neabsorboval příliš vlhkosti.<li data-bbox="504 799 2186 916">• Pokud se nečistoty na pozadí objeví na obálce, změňte rozvržení pro tisk, čímž zabráníte tisku přes oblasti s překrývajícími se spoji na obrácené straně. Tisk přes tyto lemy může působit problémy. Nebo vyberte Silný v okně Předvolby tisku (viz „Otevření předvoleb tisku“ na straně 49).<li data-bbox="504 932 2186 1082">• Pokud roztroušený toner pokrývá celou plochu vytištěné stránky, nastavte rozlišení pomocí softwarové aplikace nebo v okně Předvolby tisku (viz „Otevření předvoleb tisku“ na straně 49). Zkontrolujte, zda je zvolen správný typ papíru. Například: Pokud je zvolen Silnější papír, ale ve skutečnosti se používá Obyčejný papír, může dojít k aplikaci příliš velkého množství inkoustu, což způsobí problém s kvalitou výtisku.<li data-bbox="504 1098 1962 1134">• Pokud používáte novou kazetu s tonerem, nejprve ji protřepejte (viz „Rozprostření toneru“ na straně 67).

Potíže s kvalitou tisku

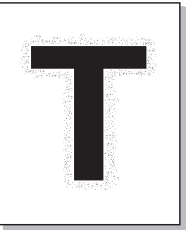
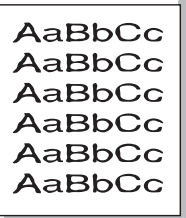
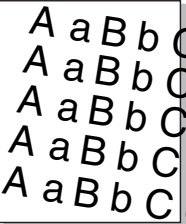
Problém	Navrhovaná řešení
<p data-bbox="51 268 483 347">Kolem tučného písma a obrázků jsou částečky toneru</p> 	<p data-bbox="506 268 1323 304">Toner pravděpodobně nepřilnul správně na tento typ papíru.</p> <ul data-bbox="506 325 2186 488" style="list-style-type: none"><li data-bbox="506 325 2186 400">• Vyberte jinou možnost tiskárny a opakujte akci. V okně Předvolby tisku klepněte na kartu Papír a nastavte typ papíru na Recyklovaný (viz „Otevření předvoleb tisku“ na straně 49).<li data-bbox="506 416 2186 488">• Zkontrolujte, zda je zvolen správný typ papíru. Například: Pokud je zvolen Silnější papír, ale ve skutečnosti se používá Obyčejný papír, může dojít k aplikaci příliš velkého množství inkoustu, což způsobí problém s kvalitou výtisku.
<p data-bbox="51 655 353 692">Deformované znaky.</p> 	<ul data-bbox="506 655 2163 692" style="list-style-type: none"><li data-bbox="506 655 2163 692">• Jestliže tvar znaků není správný a písmena jsou prohnutá, je papír pravděpodobně příliš kluzký. Vyzkoušejte jiný papír.
<p data-bbox="51 991 412 1027">Stránka se tiskne šikmo.</p> 	<ul data-bbox="506 991 1693 1126" style="list-style-type: none"><li data-bbox="506 991 1234 1027">• Ujistěte se, že papír je řádně umístěn v zásobníku.<li data-bbox="506 1043 981 1080">• Zkontrolujte typ a kvalitu papíru.<li data-bbox="506 1096 1693 1133">• Ujistěte se, zda vodící lišty nejsou oproti sadě papíru příliš utažené nebo příliš volné.

Potíže s kvalitou tisku

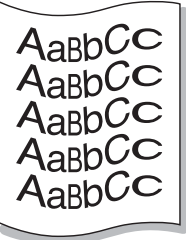
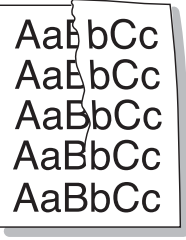
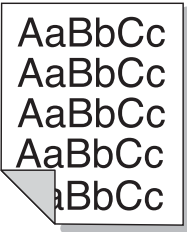
Problém	Navrhovaná řešení
<p data-bbox="53 268 416 300">Pokroucení nebo zvlnění</p> 	<ul data-bbox="510 272 1823 408" style="list-style-type: none">• Ujistěte se, že papír je řádně umístěn v zásobníku.• Zkontrolujte typ a kvalitu papíru. Pokroucení papíru může způsobovat vysoká teplota i vlhkost.• Obráťte v zásobníku sadu papírů. Papír v zásobníku můžete také otočit o 180°.
<p data-bbox="53 624 309 655">Pomačkaný papír</p> 	<ul data-bbox="510 624 1621 759" style="list-style-type: none">• Ujistěte se, že papír je řádně umístěn v zásobníku.• Zkontrolujte typ a kvalitu papíru.• Obráťte v zásobníku sadu papírů. Papír v zásobníku můžete také otočit o 180°.
<p data-bbox="53 975 405 1046">Znečištěná zadní strana výtisků</p> 	<ul data-bbox="510 975 2011 1007" style="list-style-type: none">• Zkontrolujte, zda nedošlo k úniku toneru. Vyčistěte vnitřní části zařízení (viz „Čištění zařízení“ na straně 71).

Potíže s kvalitou tisku

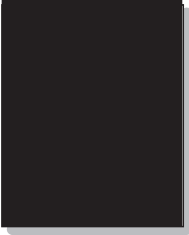
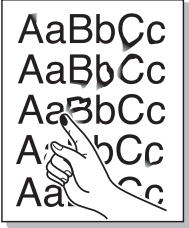
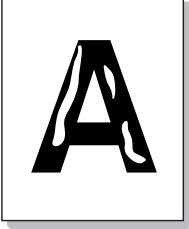
Problém	Navrhovaná řešení
<p data-bbox="51 268 436 347">Jednobarevné nebo černé stránky</p> 	<ul data-bbox="506 268 2136 448" style="list-style-type: none">• Kazeta s tonerem není pravděpodobně správně nainstalována. Vyjměte kazetu a znovu ji vložte do zařízení.• Kazeta s tonerem je pravděpodobně poškozená. Vyjměte kazetu s tonerem a nainstalujte novou (viz „Výměna kazety s tonerem“ na straně 68).• Zařízení bude pravděpodobně nutné opravit. Kontaktujte zástupce servisu.
<p data-bbox="51 655 331 687">Nevytvrzený toner.</p> 	<ul data-bbox="506 655 1890 799" style="list-style-type: none">• Vyčistěte vnitřní části zařízení (viz „Čištění zařízení“ na straně 71).• Zkontrolujte typ a kvalitu papíru.• Vyjměte kazetu s tonerem a poté nainstalujte novou (viz „Výměna kazety s tonerem“ na straně 68). <p data-bbox="506 815 1928 847">Pokud potíže přetrvávají, bude zařízení pravděpodobně vyžadovat opravu. Kontaktujte zástupce servisu.</p>
<p data-bbox="51 995 376 1070">Nevytištěné oblasti ve znacích</p> 	<p data-bbox="506 995 1800 1027">Nevytištěné oblasti ve znacích jsou prázdné oblasti uvnitř znaků, které by měly být zcela černé:</p> <ul data-bbox="506 1043 2136 1230" style="list-style-type: none">• Jestliže používáte fólie, vyzkoušejte jiný typ fólie. Vzhledem ke složení transparentních fólií občas k tomuto problému dochází.• Je možné, že tisknete na nesprávný povrch papíru. Vyjměte papír a otočte jej.• Papír možná nesplňuje požadované specifikace.

Potíže s kvalitou tisku

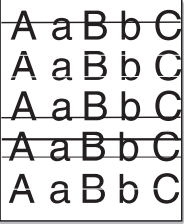
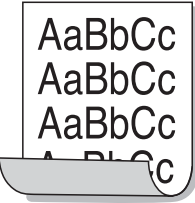
Problém	Navrhovaná řešení
<p>Vodorovné pruhy</p> 	<p>Pokud se objevují vodorovné černé pruhy nebo šmouhy:</p> <ul style="list-style-type: none">• Kazeta s tonerem pravděpodobně není vložena správně. Vyjměte kazetu a znovu ji vložte do zařízení.• Kazeta s tonerem je pravděpodobně poškozená. Vyjměte kazetu s tonerem a nainstalujte novou (viz „Výměna kazety s tonerem“ na straně 68). <p>Pokud potíže přetrvávají, bude zařízení pravděpodobně vyžadovat opravu. Kontaktujte zástupce servisu.</p>
<p>Pokroucení</p> 	<p>Jestliže je vytištěný papír pokroucený, nebo jej není možné podat do tiskárny, postupujte takto:</p> <ul style="list-style-type: none">• Obráťte v zásobníku sadu papírů. Papír v zásobníku můžete také otočit o 180°.• Vyberte jinou možnost tiskárny a opakujte akci. V okně Předvolby tisku klepněte na kartu Papír a nastavte typ papíru na Slabý (viz „Otevření předvoleb tisku“ na straně 49).
<ul style="list-style-type: none">• Na několika listech se opakovaně objevuje neznámý obrázek.• Nevytvrzený toner• Vyskytuje se světlý tisk nebo znečištění	<p>Pravděpodobně používáte zařízení v nadmořské výšce 1 000 m nebo vyšší. Vyšší nadmořská výška může způsobit potíže s tiskem, např. nefixovaný toner nebo světlý tisk. Změňte nastavení nadmořské výšky zařízení (viz „Nastavení nadmořské výšky“ na straně 154).</p>

Potíže při kopírování

Problém	Navrhovaná řešení
Kopie jsou příliš světlé nebo příliš tmavé.	Nastavením tmavosti ve funkci kopírování můžete nastavit světlejší nebo tmavší pozadí kopií (viz „Změna nastavení pro každou kopii“ na straně 53).
Pokud se chyba objevuje i po vyčištění zařízení.	nastavte Kopírování > Úprava pozadí > Auto . (viz „Přehled nabídek“ na straně 26).
Na kopiích se objevují šmouhy, čáry a různé skvrny.	<ul style="list-style-type: none">• Pokud se na originále vyskytují vady, upravte tmavost ve funkci kopírování a zesvětlete pozadí kopií.• Jestliže se tyto chyby v předloze nevyskytují, vyčistěte skenovací jednotku (viz „Čištění skenovací jednotky“ na straně 74).
Kopie je vytištěna šikmo.	<ul style="list-style-type: none">• Ujistěte se, že je předloha zarovnána s registračním vodičkem.• Došlo ke znečištění přenosového válce. Vyčistěte vnitřní části zařízení (viz „Čištění zařízení“ na straně 71).
Tisknou se prázdné kopie.	Originál musíte pokládat lícem dolů na skleněnou desku nebo lícem nahoru do podavače dokumentů. Pokud pomocí uvedených kroků potíže neodstraníte, obraťte se na odborný servis.
Obrázek lze z kopie snadno setřít.	<ul style="list-style-type: none">• Vyměňte papír v zásobníku za papír z nového balíku.• V místech s vysokou vlhkostí nenechávejte papír v zařízení delší dobu.
Často dochází k zaseknutí papíru při kopírování.	<ul style="list-style-type: none">• Profoukněte jednotlivé listy papíru a potom stoh papírů v zásobníku převraťte. Vyměňte papír v zásobníku za nový balík. Zkontrolujte vodička papíru a v případě potřeby je upravte.• Zkontrolujte, zda je to papír správného typu a gramáže (viz „Specifikace tiskových médií“ na straně 97).• Zkontrolujte, zda po odstranění zaseknutého papíru nezůstaly v zařízení zbytky papíru.
Kazeta s tonerem nestačí na vytvoření očekávaného počtu kopií.	<ul style="list-style-type: none">• Vaše dokumenty pravděpodobně obsahují obrázky, plné plochy nebo tlusté čáry. Je možné, že kopírujete například formuláře, bulletiny, knihy či jiné dokumenty, pro které se spotřebuje větší množství toneru.• Je možné, že při kopírování je otevřený kryt skleněné desky skeneru.• Vypněte zařízení a znovu jej zapněte.

Potíže při skenování

Problém	Navrhovaná řešení
Skener nefunguje.	<ul style="list-style-type: none">• Zkontrolujte, zda je skenovaný dokument položen lícem dolů na skleněnou desku skeneru nebo lícem nahoru v podavači dokumentů (viz „Zakládání originálů“ na straně 43).• Pravděpodobně není dostatek paměti pro uložení dokumentu, který chcete skenovat. Vyzkoušejte, zda funguje funkce náhledu skenovaného dokumentu. Zkuste snížit rozlišení pro skenování.• Zkontrolujte, zda je k zařízení správně připojen kabel tiskárny.• Zkontrolujte, zda kabel tiskárny zařízení není vadný. Zkuste kabel tiskárny vyměnit za takový, o kterém víte, že je v pořádku. V případě potřeby vyměňte kabel tiskárny za nový.• Zkontrolujte, zda je skener nakonfigurován správně. Zkontrolujte nastavení skenování v aplikaci SmarThru Office nebo v aplikaci, kterou chcete použít, čímž se ujistíte, že úloha skenování bude odeslána na správný port (například USB001).
Zařízení skenuje velmi pomalu.	<ul style="list-style-type: none">• Zjistěte, zda zařízení netiskne přijatá data. Pokud ano, naskenujte dokument až po vytištění přijatých dat.• Skenování grafiky probíhá pomaleji než skenování textu.• V režimu skenování se zpomaluje komunikace, neboť velký objem paměti je využíván k analýze a reprodukování naskenovaného obrázku. Nastavte počítač v systému BIOS na režim tiskárny ECP. Toto nastavení může zvýšit rychlost. Podrobnosti o nastavení systému BIOS naleznete v uživatelské příručce počítače.

Potíže při skenování

Problém	Navrhovaná řešení
<p>Na obrazovce se zobrazí následující zpráva:</p> <ul style="list-style-type: none">• Zařízení nelze nastavit na potřebný režim hardwaru.• Port je využíván jiným programem.• Port je zakázán.• Skener je zaneprázdněn přijímáním nebo tiskem dat. Po dokončení aktuální úlohy akci zopakujte.• Neplatný popisovač.• Skenování se nezdařilo.	<ul style="list-style-type: none">• Pravděpodobně probíhá kopírování nebo tisk. Zkuste po dokončení této úlohy svou úlohu znovu.• Vybraný port se momentálně používá. Restartujte počítač a opakujte akci.• Kabel tiskárny je špatně zapojený nebo je zařízení vypnuté.• Ovladač skeneru není nainstalován nebo není správně nastaveno operační prostředí.• Zkontrolujte, zda je zařízení správně připojeno a zapnuto. Poté počítač restartujte.• Kabel USB je špatně zapojen nebo je zařízení vypnuto.

Potíže s faxováním

Problém	Navrhovaná řešení
Zařízení nefunguje, na displeji se nezobrazuje žádný text nebo nefungují tlačítka.	<ul style="list-style-type: none">• Odpojte a znovu připojte napájecí kabel.• Zkontrolujte, zda je v elektrické zásuvce napájení.• Ujistěte se, že je zapnuté napájení.
Není slyšet oznamovací tón.	<ul style="list-style-type: none">• Zkontrolujte, zda je telefonní linka správně připojena (viz „Pohled zezadu“ na straně 18).• Připojením jiného telefonu zkontrolujte, zda je telefonní zásuvka ve zdi funkční.
Čísla uložená v paměti se nevytáčí správně.	Přesvědčte se, zda jsou čísla v paměti uložena správně. Abyste to mohli zkontrolovat, vytiskněte obsah adresáře.
Originál není podáván do zařízení.	<ul style="list-style-type: none">• Papír nesmí být zmačkaný a musíte jej vkládat správně. Zkontrolujte, zda má dokument správný formát a zda není příliš silný či tenký.• Zkontrolujte, zda je podavač dokumentů bezpečně uzavřen.• Může být nutná výměna pryžové podložky v podavači. Kontaktujte zástupce servisu.
Nelze automaticky přijímat faxy.	<ul style="list-style-type: none">• Režim příjmu musí být nastaven na fax (viz „Změna režimů příjmu“ na straně 185).• Zkontrolujte, zda je v zásobníku vložen papír (viz „Specifikace tiskových médií“ na straně 97).• Zkontrolujte, zda displej zobrazuje nějakou chybovou zprávu. Pokud ano, odstraňte závadu.
Zařízení neodesílá faxy.	<ul style="list-style-type: none">• Ujistěte se, že je originál založen na skleněné desce skeneru nebo v podavači dokumentů.• Zkontrolujte, zda faxové zařízení, na který odesíláte, vaše faxy přijímá.
V příchozím faxu jsou prázdná místa nebo je fax nízké kvality.	<ul style="list-style-type: none">• Faxové zařízení, které vám fax odeslalo, může být vadné.• Šum a rušení linky mohou způsobovat chyby komunikace.• Zkontrolujte zařízení vytvořením kopie.• Kazeta s tonerem téměř dosáhla konce své předpokládané životnosti. Vyměňte kazetu s tonerem (viz „Výměna kazety s tonerem“ na straně 68).

Potíže s faxováním

Problém	Navrhovaná řešení
Některá slova jsou na příchozím faxu roztažená.	Ve faxovém zařízení, které fax odeslalo, došlo k chvilkovému zaseknutí papíru.
Na odeslaných dokumentech jsou čáry.	Zkontrolujte, zda není znečištěna skenovací jednotka. Pokud ano, vyčistěte ji (viz „Čištění skenovací jednotky“ na straně 74).
Zařízení vytočí číslo, ale ke vzdálenému faxovému zařízení se nelze připojit.	Je možné, že je vzdálené faxové zařízení vypnuté, došel v něm papír, nebo nemůže odpovídat na příchozí volání. obraťte se na pracovníka obsluhy druhého zařízení a požádejte ho o vyřešení problému na jeho straně.
Faxy se neukládají do paměti.	Pravděpodobně není dostatek paměti pro uložení faxu. Jestliže se na displeji zobrazí stav paměti, vymažte z paměti všechny nepotřebné faxy a potom se pokuste fax znovu uložit. Volejte servis.
Ve spodní části každé stránky nebo na jiných stránkách se zobrazuje prázdná oblast s malým proužkem textu v horní části.	Pravděpodobně jste zvolili nesprávné nastavení papíru v konfiguraci uživatelských možností. Zkontrolujte znovu formát a typ papíru.

Potíže s operačním systémem

Časté potíže v systému Windows

Problém	Navrhovaná řešení
Během instalace se zobrazí zpráva „Tento soubor je již používán“.	Ukončete všechny spuštěné aplikace. Odeberte veškerý software ze skupiny Po spuštění a restartujte systém Windows. Přeinstalujte ovladač tiskárny.
Zobrazí se hlášení „Chyba obecné ochrany“, „Výjimka OE“, „Spool 32“ nebo „Neoprávněná operace“.	Ukončete všechny ostatní aplikace, restartujte systém Windows a opakujte tisk.
Zobrazí se zpráva „Chyba tisku“, „Chyba překročení časového limitu tiskárny“.	Tyto zprávy se mohou zobrazit během tisku. Počkejte, až zařízení dokončí tisk. Jestliže se zpráva zobrazí v režimu Připraveno nebo po skončení tisku, zkontrolujte spojení a/nebo zda nevznikla chyba.



Další informace o chybových zprávách systému Windows naleznete v uživatelské příručce systému Microsoft Windows dodané s počítačem.

Potíže s operačním systémem

Časté potíže v systému Macintosh

Problém	Navrhovaná řešení
Zařízení netiskne soubory ve formátu PDF správně. Některé části obrázků, textu nebo ilustrací chybí.	<p>Je možné, že soubor PDF půjde vytisknout jako obrázek. Zapněte možnost Tisknout jako obraz v možnostech tisku programu Acrobat.</p> <p> Tisk souboru PDF ve formě obrázku potrvá déle.</p>
Při tisku titulní stránky se některá písmena nezobrazují správně.	<p>Operační systém Mac OS nemůže vytvořit font během tisku titulní stránky. Anglická abeceda a čísla se na titulní stránce zobrazují normálně.</p>
Při tisku dokumentu z aplikace Acrobat Reader 6.0 nebo vyšší v systému Macintosh se barvy tisknou nesprávně.	<p>Zajistěte, aby se rozlišení nastavené v ovladači zařízení shodovalo s rozlišením v aplikaci Acrobat Reader.</p>



Další informace o chybových zprávách systému Macintosh naleznete v uživatelské příručce systému Macintosh dodané s počítačem.

Potíže s operačním systémem

Časté potíže v systému Linux

Problém	Navrhovaná řešení
Zařízení netiskne.	<ul style="list-style-type: none">• Zkontrolujte, zda je v systému nainstalovaný ovladač tiskárny. Otevřete nástroj Unified Driver Configurator, přejděte na kartu Printers v okně Printers configuration a podívejte se na seznam dostupných zařízení. Zkontrolujte, zda je zařízení uvedené v seznamu. Pokud ne, spusťte průvodce Add new printer wizard a nainstalujte zařízení.• Zkontrolujte, zda je zařízení zapnuté. Otevřete okno Printers configuration a vyberte příslušné zařízení ze seznamu tiskáren. Zkontrolujte popis v podokně Selected printer. Pokud jeho stav obsahuje řetězec Stopped, stiskněte tlačítko Start. Mělo by dojít k obnovení normální funkce zařízení. Stav „stopped“ mohl být nastaven jako následek nějakých problémů s tiskem.• Zkontrolujte, zda aplikace nemá speciální tiskové možnosti, například „-oraw“. Je-li zadáno „-oraw“ v parametru příkazového řádku, odstraňte tento parametr, aby se tisklo správně. V aplikaci Gimp vyberte „print“ -> „Setup printer“ a upravte parametr příkazového řádku v příkazu.
Některé barevné obrázky vycházejí celé černé.	Je to známý nedostatek v Ghostscript (do GNU Ghostscript verze 7.05), když je základní barevný prostor dokumentu indexovaný barevný prostor, a je přeměněn prostřednictvím barevného prostoru CIE. Protože jazyk Postscript používá barevný prostor CIE pro systém přiřazování barev, měli byste provést aktualizaci jazyka Ghostscript ve svém systému alespoň na GNU Ghostscript verze 7.06 nebo novější. Poslední verzi jazyka Ghostscript najdete na stránce www.ghostscript.com .
Některé barevné obrázky mají na výstupu neočekávanou barvu.	Je to známý nedostatek v Ghostscriptu (do GNU Ghostscript verze 7.xx), když základní barevný prostor dokumentu je indexovaný barevný prostor RGB, a je přeměněn prostřednictvím barevného prostoru CIE. Protože jazyk Postscript využívá pro systém přiřazování barev barevný prostor CIE, měli byste provést aktualizaci jazyka Ghostscript v počítači alespoň na GNU Ghostscript verze 8.xx nebo novější. Poslední verzi jazyka Ghostscript najdete na stránce www.ghostscript.com .
Zařízení netiskne celé stránky a při výstupu je stránka potištěna pouze z jedné poloviny.	Jedná se o známý problém, který se vyskytuje tehdy, když se barevná tiskárna používá v programu Ghostscript 8.51 nebo starším, 64bitovém OS Linux, a na adresu bugs.ghostscript.com je nahlášen jako Ghostscript Bug 688252. Problém je vyřešen ve verzi AFPL Ghostscript v. 8.52 a vyšší. K vyřešení tohoto problému si stáhněte aktuální verzi AFPL Ghostscript na stránkách http://sourceforge.net/projects/ghostscript/ a nainstalujte ji.

Potíže s operačním systémem

Problém	Navrhovaná řešení
Nelze skenovat pomocí aplikace Gimp Front-end.	<p>Zkontrolujte zda má aplikace Gimp Front-end modul plug-in Xsane: Device dialog v nabídce Acquire. Pokud ne, je třeba nainstalovat modul plug-in Xsane pro aplikaci Gimp. Modul plug-in Xsane pro aplikaci Gimp můžete najít na disku CD distribuce systému Linux nebo na domovské stránce programu Gimp. Podrobné informace vyhledejte v Nápovědě na disku CD distribuce systému Linux nebo v aplikaci Gimp.</p> <p>Pokud chcete použít jinou skenovací aplikaci, prostudujte si nápovědu této aplikace.</p>
Při tisku dokumentu se zobrazí chybová zpráva „Cannot open port device file“.	<p>V průběhu tisku neměňte parametry tiskové úlohy (např. prostřednictvím LPR GUI). Známé verze serveru CUPS při jakékoli změně možností tisku přeruší tiskovou úlohu a zkusí ji znovu spustit od začátku. Jelikož ovladač Unified Linux Driver uzamkne během tisku port, při náhlém ukončení ovladače zůstane port uzamknutý a nedostupný pro další tiskové úlohy. Pokud došlo k této situaci, zkuste uvolnit port výběrem možnosti Release port v okně Port configuration.</p>
Zařízení se nezobrazuje v seznamu skenerů.	<ul style="list-style-type: none">• Ujistěte se, že je zařízení připojeno k počítači, správně připojeno pomocí portu USB a je zapnuto.• Zkontrolujte, zda je v systému instalovaný ovladač skeneru pro vaše zařízení. Spustíte program Unified Linux Driver Configurator, přejděte do okna Nastavení skenerů a stisknete tlačítko Drivers. Ověřte, zda je v okně uveden ovladač s názvem odpovídajícím názvu zařízení.• Zkontrolujte, zda není port zaneprázdněný. Jelikož funkční části zařízení (tiskárna a skener) sdílí totéž rozhraní I/O (port), může nastat situace, kdy se dvě uživatelské aplikace pokoušejí o přístup ke stejnému portu. Aby se předešlo možným konfliktům, nesmí zařízení ovládat více než jedna aplikace současně. Druhá aplikace obdrží odpověď „device busy“. K tomu obvykle dochází při zahájení skenování. Objeví se příslušná zpráva. <p>Chcete-li identifikovat zdroj problému, otevřete okno Ports configuration a zvolte port přidělený skeneru. Symbol portu /dev/mfp0 odpovídá označení LP:0 zobrazenému v možnostech skenerů, /dev/mfp1 se vztahuje k LP:1 atd. Porty USB začínají hodnotou /dev/mfp4, takže skener na USB:0 odpovídá /dev/mfp4, a tak postupně dále. Na panelu Vybraný port vidíte, zda je port obsazený jinou komponentou. Pokud ano, měli byste počkat na dokončení aktuální úlohy nebo, pokud jste přesvědčeni, že aktuální vlastník nefunguje správně, klepněte na tlačítko Release port.</p>
Zařízení neskenuje.	<ul style="list-style-type: none">• Ujistěte se, že je do zařízení dokument načten, ověřte připojení zařízení k počítači.• Pokud se během skenování objeví chyba I/O.



Další informace o chybových zprávách systému Linux naleznete v uživatelské příručce systému Linux dodané s počítačem.



Následující slovník pojmů vám pomůže seznámit se s výrobkem díky porozumění terminologii běžně používané v oblasti tisku a uvedené v této příručce.

802.11

802.11 je sada standardů pro komunikaci prostřednictvím místní bezdrátové sítě (WLAN), vyvinutá komisí IEEE LAN/MAN Standards Committee (IEEE 802).

802.11b/g/n

802.11b/g/n může sdílet stejný hardware a používat vlnové pásmo 2,4 GHz. 802.11b podporuje vlnový rozsah do 11 Mbps; 802.11n podporuje vlnový rozsah až do 150 Mbps. Zařízení s 802.11b/g/n mohou být příležitostně rušeny mikrovlnnými troubami, bezdrátovými telefony a zařízeními Bluetooth.

Přístupový bod

Přístupový bod nebo také Bezdrátový přístupový bod (AP nebo WAP) je zařízení, které spojuje bezdrátová komunikační zařízení v místní bezdrátové síti (WLAN) a funguje jako centrální vysílač a přijímač WLAN rádiových signálů.

ADF

Automatic Document Feeder (ADF), neboli automatický podavač dokumentů, je snímací jednotka, která automaticky podává předlohy do zařízení tak, aby toto zařízení mohlo sejmut několik předloh najednou.

AppleTalk

AppleTalk je patentovaná sada komunikačních protokolů vyvinutá společností Apple pro počítačové sítě. Byla součástí původních počítačů Macintosh (1984), nyní však od ní Apple upouští a upřednostňuje protokol TCP/IP.

Bitová hloubka

Termín z počítačové grafiky popisující počet bitů použitých ke zobrazení barvy jednoho pixelu v bitmapovém obrázku. Vyšší barevná hloubka znamená širší rozsah rozlišovacích barev. Se zvyšujícím se počtem bitů se počet možných barev pro barevnou mapu neprakticky zvyšuje. 1bitová barva se obecně nazývá monochromatická nebo také černobílá.

BMP

Formát bitmapové grafiky používaný vnitřně grafickým subsystémem Microsoft Windows (GDI) a běžně používaný jako jednoduchý formát grafického souboru na této platformě.

BOOTP

Bootstrap Protocol (protokol zavaděče). Síťový protokol používaný síťovým klientem za účelem automatického získání IP adresy. To se obvykle provádí při spouštění počítače nebo operačního systému. Servery BOOTP přiřazují každému klientovi adresu IP z fondu adres. BOOTP umožňuje „bezdiskovým pracovním stanicím“ získání IP adresy ještě před zavedením jakéhokoli pokročilého operačního systému.

CCD

Charge Coupled Device, (paměťové zařízení s nábojovou vazbou), je hardware, který umožňuje skenování úloh. K uchycení modulu CCD se též používá zámkový mechanismus CCD, aby se zabránilo jeho poškození při přemísťování zařízení.

Třídění kopií

Třídění kopií je proces tisku úloh s několika sadami kopií. Je-li aktivována volba třídění kopií, vytiskne zařízení celou jednu sadu a teprve poté začne tisknout další kopie.

Ovládací panel

Ovládací panel je rovná, obvykle svíslá plocha, na které jsou zobrazeny nástroje pro ovládání nebo sledování. Obvykle se nacházejí na horní nebo na přední straně zařízení.

Pokrytí

Jedná se o tiskárenský termín používaný pro měření spotřeby toneru při tisku. Např. 5% pokrytí znamená, že na papíru formátu A4 je přibližně 5% obrázků nebo textu. Pokud tedy papír nebo předloha obsahuje složité obrázky nebo větší množství textu, bude pokrytí vyšší než 5% a zároveň bude spotřeba toneru odpovídat tomuto pokrytí.

CSV

Comma Separated Values (CSV, hodnoty oddělené čárkou). Typ formátu souboru CSV se používá k výměně dat mezi odlišnými aplikacemi. Formát souboru, tak jak je použit v aplikaci Microsoft Excel, se stal faktickým standardem v celém průmyslu, a to dokonce i u platforem vyvinutých jinými společnostmi než Microsoft.

Duplexní automatický podavač dokumentů

Duplex Automatic Document Feeder (DADF), neboli duplexní automatický podavač, je snímací jednotka, která automaticky podává a překlápí předlohu dokumentu tak, aby zařízení mohlo naskenovat obě strany této předlohy.

Vychozí

Hodnota nebo nastavení, které platí v okamžiku, kdy vyjmete tiskárnu z obalu, resetujete, nebo inicializujete.

DHCP

Dynamic Host Configuration Protocol (DHCP, dynamický konfigurační protokol klienta) je síťový protokol pro strukturu klient-server. Server DHCP poskytuje konfigurační parametry podle hostitele klienta DHCP, obecně informace požadované hostitelem klienta kvůli práci v síti IP. DHCP také poskytuje mechanismus pro alokaci IP adres klientským hostům.

DIMM

Dual Inline Memory Module (DIMM, paměť v pouzdře s vývody po dvou stranách) je malá deska s plošnými spoji, která obsahuje paměť. Modul DIMM ukládá veškerá data zařízení, včetně tiskových dat nebo dat přijatých faxů.

DLNA

Digital Living Network Alliance (DLNA) je standard, který umožňuje zařízením na domovské síti sdílet informace s ostatními po celé síti.

DNS

Domain Name Server (server překládající doménové názvy) je systém, který uchovává informace související s názvy domén v distribuované databázi v sítích, jako je například internet.

Bodová tiskárna

Bodová tiskárna je typ počítačové tiskárny s tiskovou hlavou, která se pohybuje po stránce směrem dopředu a dozadu a tiskne úderem do inkoustem napuštěné pásky nastavené proti papíru – podobně jako při psaní na psacím stroji.

DPI

Dots Per Inch (počet bodů na palec) je měření rozlišení, které se používá pro skenování a pro tisk. Obecně platí, že vyšší DPI znamená vyšší rozlišení, lepší viditelnost detailu obrázku, ale také větší velikost souboru.

DRPD

Distinctive Ring Pattern Detection (DRPD), neboli detekce odlišného typu vyzvánění. Jedná se o službu telefonní společnosti, která uživateli umožňuje používat jedinou telefonní linku pro komunikaci na více telefonních číslech.

Duplex

Mechanismus, který automaticky překlápí list papíru, aby mohlo zařízení tisknout na obě strany papíru (nebo je skenovat). Tiskárna vybavená duplexní jednotkou umí tisknout na obě strany papíru během jednoho tiskového cyklu.

Zatížení

Zatížení je množství stránek, které měsíčně neovlivní výkon tiskárny. Obecně je životnost tiskárny omezena například počtem stránek za rok. Životnost znamená průměrnou kapacitu výtisků, obvykle v záruční době. Když je například zatížení 48 000 stran za měsíc a počítáme s 20 pracovními dny, je denní kapacita tiskárny 2 400 stran.

ECM

Error Correction Mode (ECM), neboli režim korekce chyb, je volitelný režim přenosu, který je zabudován do faxových přístrojů nebo modemů třídy 1. Automaticky rozpoznává a opravuje chyby vzniklé během přenosu faxu, které někdy vznikají v důsledku šumu v telefonních linkách.

Emulace

Emulace je technika, při které jedno zařízení získává stejné výsledky jako zařízení jiné.

Emulátor duplikuje funkce jednoho systému za pomoci jiného systému tak, aby se tento druhý systém choval stejným způsobem jako systém první. Emulace se soustředí na přesnou reprodukci externího chování, což je opakem simulace, která představuje abstraktní model simulovaného systému, často posuzujícího svůj interní stav.

Ethernet

Ethernet je počítačová síťová technologie využívající rámce pro místní sítě (LAN). Definuje vedení a signály pro fyzickou vrstvu a formát rámců a protokolů pro řízení přístupu médií (MAC) / datovou vrstvu modelu OSI. Ethernet je většinou standardizován jako IEEE 802.3. Stal se celosvětově nejpoužívanější LAN technologií od devadesátých let po současnost.

EtherTalk

Sada protokolů vyvinutá společností Apple Computer pro počítačové sítě. Byla součástí původních počítačů Macintosh (1984), nyní však od ní Apple upouští a upřednostňuje protokol TCP/IP.

FDI

Foreign Device Interface (FDI), neboli rozhraní pro cizí zařízení, je karta uvnitř zařízení, která umožňuje instalaci zařízení třetích stran, jako např. přístroje na mince nebo čtečky karet. Tyto přístroje pak umožňují placené využívání vašeho zařízení.

FTP

File Transfer Protocol (FTP, protokol pro přenos souborů), je běžně používaný protokol pro výměnu souborů v jakékoli síti, která podporuje protokol TCP/IP (jako například internet nebo intranet).

Fixační jednotka

Součást laserové tiskárny, která nataví toner na tiskové médium. Sestává z ohřívacího válce a přítlačného válce. Po přenesení toneru na papír fixační jednotka teplem zajistí trvalé přichycení toneru na papír; z tohoto důvodu je papír vycházející z laserové tiskárny teplý.

Brána

Spojení mezi počítačovými sítěmi nebo mezi počítačovou sítí a telefonní linkou. Je velmi populární, protože jde o počítač nebo síť, která umožňuje přístup k jinému počítači nebo síti.

Stupnice šedé

Odstíny šedé, které představují světlé a tmavé části obrazu po převedení barevných obrázků na černobílé; barvy jsou zastoupeny různými odstíny šedé.

Polotóny

Typ obrazu, který simuluje odstíny šedé pomocí různého počtu bodů. Velmi barevné plochy se skládají z velkého množství teček, zatímco světlejší plochy se skládají z menšího množství teček.

Velkokapacitní paměťové zařízení (HDD)

Velkokapacitní paměťové zařízení (HDD), obvykle nazývané pevný disk, je energeticky nezávislé úložné zařízení, které ukládá digitálně kódovaná data na rychle se otáčející destičky s magnetickým povrchem.

IEEE

(Institute of Electrical and Electronics Engineers, Institut elektrických a elektronických inženýrů) je mezinárodní nezisková profesní organizace pro technologický pokrok v oblasti elektrotechniky.

IEEE 1284

Standard pro paralelní port 1284 byl vyvinut institutem elektrických a elektronických inženýrů (IEEE). Termín 1284-B se týká specifického typu konektoru na konci paralelního kabelu, který je připojován k perifernímu zařízení (například k tiskárně).

Intranet

Soukromá síť, která využívá internetové protokoly, připojení k síti a případně i veřejný telekomunikační systém k zabezpečenému sdílení části informací organizace nebo k práci zaměstnanců. Někdy termín popisuje pouze nejviditelnější službu, vnitřní web.

IP adresa

Adresa internetového protokolu IP je jedinečné číslo, které zařízení používají k vzájemné identifikaci a komunikaci v síti využívající standard internetového protokolu.

IPM

Images Per Minute (počet obrázků za minutu) je způsob měření rychlosti tiskárny. Rychlost IPM indikuje počet jednostranných archů, které tiskárna dokončí za jednu minutu.

IPP

Internet Printing Protocol (internetový tiskový protokol) definuje standardní protokol pro tisk, správu tiskových úloh, velikost média, rozlišení atd. IPP lze používat místně nebo v síti Internet pro stovky výtisků. Vedle toho podporuje také řízení přístupu, ověřování a šifrování, takže tisková řešení jsou nyní mnohem bezpečnější a spolehlivější než dříve.

IPX/SPX

Internet Packet Exchange/Sequenced Packet Exchange (IPX/SPX), neboli výměna internetových paketů/výměna sekvenčních paketů. Jedná se o síťový protokol používaný operačními systémy Novell NetWare. Jak IPX, tak i SPX poskytují připojovací služby podobné protokolu TCP/IP, přičemž protokol IPX je podobný IP a SPX se podobá protokolu TCP. IPX/SPX byl původně navržen pro místní oblastní síť (LAN) a pro tyto účely je protokol vysoce účinný (v sítích LAN obvykle protokol TCP/IP dokonce předčí).

ISO

International Organization for Standardization (Mezinárodní organizace pro standardizaci) je organizace, která zavádí normy a která je složena ze zástupců z národních organizací pro normy. Vytváří celosvětové průmyslové a komerční normy.

ITU-T

International Telecommunication Union (ITU), neboli Mezinárodní telekomunikační unie, je organizace založená za účelem standardizace a regulace mezinárodních telekomunikací a rádia. Mezi její hlavní úkoly patří sestavování norem, alokace rádiových frekvenčních pásem a organizování vzájemného propojení různých zemí, aby bylo možné mezi nimi telefonovat. Písmeno T ve zkratce ITU-T pak znamená telekomunikace.

Předloha ITU-T

Standardizovaná zkušební předloha vydaná ITU-T pro faxový přenos dokumentů.

JBIG

Joint Bi-level Image Experts Group (JBIG) je standard pro kompresi obrazu, při které nedochází ke ztrátě přesnosti či kvality. Byla navržena pro kompresi binárních obrazů, zejména pro faxy, lze ji však použít i u jiných obrázků.

JPEG

Joint Photographic Experts Group (skupina spojených expertů na fotografování) je nejčastěji používanou standardní metodou ztrátové komprese pro fotografické snímky. Je to formát používaný pro ukládání a přenos fotografií v síti WWW.

LDAP

Lightweight Directory Access Protocol (odlehčený protokol internetové adresářové služby) je síťový protokol sloužící k dotazování a úpravě adresářových služeb fungujících přes TCP/IP.

Kontrolka

Light-Emitting Diode (svítící dioda či kontrolka) je polovodičové zařízení, které indikuje stav přístroje.

Adresa MAC

Media Access Control (adresa přenosového protokolu přístupu na médium) je adresa s jedinečným identifikátorem spojeným se síťovým adaptérem. Adresa MAC je jedinečný 48bitový identifikátor obvykle zapisovaný 12 šestnáctkovými znaky seskupenými v párech (např. 00-00-0c-34-11-4e). Tato adresa je obvykle pevně zakódována do Network Interface Card (NIC), tedy síťové karty, již od jejího výrobce, a používá se jako pomůcka pro routery pokoušející se vyhledat zařízení ve velkých sítích.

MFP

Multi Function Peripheral (multifunkční periferie) je kancelářský přístroj, který v sobě obsahuje tiskárnu, kopírku, fax, skener atd.

MH

Modifikované Huffmanovo kódování (MH) je metoda komprese pro snížení obsahu dat, která musí být vysílána mezi faxovými přístroji k přenosu obrazu. Toto kódování je doporučeno ITU-T T.4. MH je proudové kódovací schéma založené na seznamu kódů a optimalizované k účinnému využití bílých míst. Jelikož většina faxů obsahuje zejména bílá místa, minimalizuje tato funkce dobu přenosu.

MMR

Modified Modified READ (MMR) je kompresní metoda doporučovaná ITU-T T.6.

Modem

Zařízení, které moduluje a demoduluje signál nosiče pro kódování a dekódování digitálních informací.

MR

Modified Modified READ (MMR) je kompresní metoda doporučovaná ITU-T T.6. MR zakóduje první naskenovanou řádku pomocí MH. Další řádka je pak porovnána s řádkou první, jsou určeny rozdíly a tyto rozdíly jsou poté šifrovány a přeneseny.

NetWare

Síťový operační systém vyvinutý společností Novell, Inc. Původně se používal pro kooperativní multitasking pro fungování různých služeb na PC a síťové protokoly byly založeny na typickém systému Xerox XNS. Dnešní NetWare podporuje jak TCP/IP, tak i IPX/SPX.

OPC

Organic Photo Conductor (OPC), neboli organický fotovodič, je mechanismus, který vytváří virtuální obraz pro tisk pomocí laserového paprsku vysílaného z laserové tiskárny. Obvykle má zelenou nebo rezavou barvu a má tvar válce.

Povrch válce v zobrazovací jednotce se používáním tiskárny (při styku s kartáčkem kazet, čistícím mechanismem a papírem) pomalu opotřebovává, je třeba ji řádně měnit.

Originály

První exemplář např. dokumentu, fotografie, textu apod., který se následně kopíruje, množí či převádí do jiných, avšak který sám není z ničeho kopírován ani odvozen. Též se někdy nazývá jako předloha.

OSI

Open Systems Interconnection (propojení otevřených systémů) je model vyvinutý Mezinárodní organizací pro standardizaci (ISO) pro účely komunikace. OSI nabízí standardní, modulární přístup k designu sítí, který rozděluje požadovanou sadu složitých funkcí do menších, snadno zvládnutelných nezávislých funkčních vrstev. Těmito vrstvami jsou (shora dolů): aplikační, prezentační, relační, transportní, síťová, linková a fyzická.

PABX

Private Automatic Branch Exchange (PABX) je automatická telefonní pobočková ústředna v soukromé firmě.

PCL

Printer Command Language (jazyk popisující vzhled stránky, Page Description Language) vyvinutý společností HP jako protokol tiskáren, který se posléze stal průmyslovým standardem. Původně byl vyvinut pro jednu z prvních inkoustových tiskáren, avšak postupně byl vytvořen pro různé úrovně tepelných, bodových a stránkových tiskáren.

PDF

Portable Document Format (patentovaný formát souboru) vyvinutý společností Adobe Systems pro zobrazování dvojrozměrných dokumentů ve formátu nezávislém na zařízení a na rozlišení.

PostScript

PS (PostScript, dodatečný skript) je jazyk pro popis stránek a programovací jazyk, který se používá zejména v oblasti elektronické a stolní počítačové sazby - běží v interpretru, který pak vytváří obraz.

Ovladač tiskárny

Program, který se používá k odesílání příkazů a přenosu dat z počítače na tiskárnu.

Tiskové médium

Média, jako například papír, obálky, štítky a fólie, které lze používat v tiskárně, skeneru, faxu nebo v kopírce.

PPM

Pages Per Minute (počet stran za minutu) způsob měření, který určuje rychlost tiskárny vyjádřením počtu stránek vytištěných za jednu minutu.

Soubor PRN

Rozhraní ovladače zařízení, které umožňuje softwaru komunikovat s ovladačem zařízení prostřednictvím standardního vstupně / výstupního systémového volání, což zjednodušuje řadu úloh.

Protokol

Zvyklost nebo standard, který řídí nebo umožňuje spojení, komunikaci a přenos dat mezi dvěma koncovými body.

PS

Viz PostScript.

PSTN

Public-Switched Telephone Network (PSTN) je veřejná síť světových telefonních sítí, která je v průmyslových a komerčních zařízeních obvykle vedena přes ústřednu.

RADIUS

Remote Authentication Dial In User Service (vzdálené ověření volajícího uživatele) je protokol pro ověření a účtování vzdáleného uživatele. RADIUS umožňuje centralizované správě ověřovacích dat (jako jsou uživatelská jména a hesla) používat konceptu AAA (authentication, authorization, accounting – ověření, autorizování a záznam) ke správě přístupu na síť.

Rozlisení

Ostrost obrazu měřená v bodech na palec (dpi). Čím je dpi vyšší, tím je vyšší rozlišení.

SMB

Server Message Block (blok serverových zpráv) je síťový protokol používaný převážně ke sdílení souborů, tiskáren, sériových portů a k různé komunikaci mezi uzly v síti. Poskytuje také ověřený mechanismus meziprocesní komunikace.

SMTP

Simple Mail Transfer Protocol (jednoduchý výměnný protokol pro přenos pošty) je standard pro přenos elektronické pošty prostřednictvím sítě Internet. SMTP je relativně jednoduchý protokol na textové bázi, kde se po zadání jednoho nebo více příjemců zprávy a přenesení text zprávy. Jedná se o protokol klient-server, kde klient přenáší zprávu elektronické pošty na server.

SSID

Service Set Identifier (SSID) neboli identifikátor sady služeb je název místní bezdrátové sítě (WLAN). Všechna bezdrátová zařízení v síti WLAN používají ke vzájemné komunikaci stejný SSID. Parametry SSID mají maximální délku 32 znaků a rozlišují malá a velká písmena.

Maska podsítě

Maska podsítě se používá ve spojení se síťovou adresou a společně určují, která část adresy je síťová adresa a která hostitelská.

TCP/IP

Transmission Control Protocol a Internet Protocol (kontrolní přenosový protokol a internetový protokol) sada komunikačních protokolů, které implementují zásobník protokolů, které využívá Internet a většina komerčních sítí.

TCR

Transmission Confirmation Report (potvrzující zpráva o přenosu) udává detaily o každém přenosu, jako např. stav úlohy, výsledek přenosu a počet odeslaných stran. Tento protokol lze nastavit tak, aby se tiskl s každou úlohou nebo pouze v případě chyby přenosu.

TIFF

Tagged Image File Format (formát souboru označeného snímku) je bitmapový obrazový formát s proměnlivým rozlišením. TIFF popisuje data obrázků, které jsou typicky vytvářeny ve skeneru. Obrázky TIFF využívají tzv. tagy, což jsou klíčová slova, která definují charakteristiky obrázku obsažené v souboru. Tento flexibilní formát, který není závislý na platformě, lze použít u obrázků, které byly vytvořeny různými aplikacemi pro zpracování snímků.

Kazeta s tonerem

Druh nádoby používaný v zařízení (například tiskárně) obsahující toner. Toner je prášek používaný v laserových tiskárnách a kopírkách, který vytváří text a obrázky na potištěném papíru. Toner je možné tavit kombinací tepla a tlaku fixační jednotky, čímž se přichytí k vláknům v papíru.

TWAIN

Průmyslový standard pro skenery a software. Při používání skeneru s podporou TWAIN a programu s podporou TWAIN lze spustit skenování z tohoto programu. Je to rozhraní API pro zachycení obrázku pro operační systémy Microsoft Windows a Apple Macintosh.

Cesta UNC

Uniform Naming Convention (konvence uniformního pojmenování) je standardní formát zápisu cesty pro přístup ke sdíleným položkám ve Windows NT a dalších produktech společnosti Microsoft. Formát cesty UNC je: \\<název serveru>\<název sdílené položky>\<název adresáře>

URL

Uniform Resource Locator (uniformní lokátor zdrojů) je globální adresa dokumentů a zdrojů na Internetu. První část adresy označuje používaný protokol, druhá část specifikuje adresu IP nebo název domény, ve které se nachází zdroj.

USB

Universal Serial Bus (univerzální sériová sběrnice) je standard, který byl vyvinut společností USB Implementers Forum, Inc. pro připojování počítačů a periférií. Na rozdíl od paralelního portu je rozhraní USB určeno pro připojení portu USB jednoho počítače k více perifériím současně.

Vodoznak

Vodoznak je znatelný obrázek nebo vzor na papíru, který se při pohledu proti světlu jeví světlejší. Vodoznaky byly poprvé zavedeny v italské Boloni v roce 1282. Používají je výrobci papíru k identifikaci svých výrobků, dále se používají na poštovních známkách, bankovkách a dalších oficiálních dokumentech, aby se znesnadnila možnost jejich padělání.

WEP

Wired Equivalent Privacy (WEP) neboli soukromí ekvivalentní drátovým sítím, je bezpečnostní protokol specifikovaný v IEEE 802.11. Slouží k poskytování stejné úrovně soukromí jakou zajišťují drátové sítě LAN. WEP poskytuje zabezpečení pomocí kódování dat přes rádio, takže jsou chráněna při přenosu z jednoho místa na druhé.

WIA

Windows Imaging Architecture (WIA) je zobrazovací architektura, která byla původně zavedena do Windows Me a Windows XP. Z těchto operačních systémů pak lze spustit skenování za pomoci skeneru s podporou WIA.

WPA

Wi-Fi Protected Access (WPA) neboli Wi-Fi chráněný přístup je třída systémů sloužící k zabezpečení bezdrátových (Wi-Fi) počítačových sítí. Byla vyvinuta k vylepšení bezpečnostních vlastností WEP.

WPA-PSK

WPA-PSK (WPA-Pre-Shared Key) neboli WPA předsdílený klíč je zvláštní režim WPA pro malé společnosti a domácí uživatele. V bezdrátovém přístupovém bodu (WAP) stejně jako v každém bezdrátově připojeném zařízení přenosného nebo stolního počítače je nakonfigurován klíč (heslo). WPA-PSK vytváří jedinečný klíč pro každý kontakt bezdrátového klienta a příslušného bodu WAP k zajištění větší bezpečnosti.

WPS

Wi-Fi Protected Setup (WPS) je standard pro zřízení bezdrátové domovské sítě. Pokud váš bezdrátový přístupový bod podporuje WPS, můžete jednoduše nakonfigurovat bezdrátové síťové připojení bez použití počítače.

XPS

Specifikace papíru XML (XPS) představuje specifikaci pro jazyk popisující stránky (Page Description Language, PDL) a nový formát dokumentu, kterou vyvinula společnost Microsoft. Je výhodná pro přenosné a elektronické dokumenty. Je to specifikace založená na jazyce XML. Vycházející z nové tiskové cesty a formátu dokumentu, který je založen na vektoru a nezávisí na zařízení.

A

AirPrint	132
adresář	
používání	156
registrace	156
uložení skupiny	157
úprava	156
úprava skupiny	157

B

bezpečnost	
informace	10
symboly	10

Č

čištění	
podávací válec	73
skenovací jednotka	74
vnější části	71
vnitřní části	71
čištění zařízení	71

E

Embedded Web Service	192
----------------------	-----

F

fax	
Automatický tisk zprávy o odeslání faxu	188
automatické opětovné vytáčení	179
obecné nastavení	143
odesílání faxu v počítači	180
odeslání prioritního faxu	182
odložení faxového přenosu	181
opakované vytáčení posledního čísla	179
přeoslání odeslaného faxu na jiné cílové místo	182
přeoslání přijatého faxu na jiné cílové místo	183
přidání dokumentů do vyhrazeného faxu	181
přijímání faxu v počítači	184
příjem faxů do paměti	188
příjem pomocí externího telefonu	186
příjem v režimu DRPD	186
příjem v režimu Fax	185
příjem v režimu telefonu	185
příjem v režimu záznamníku	185
příjem v zabezpečeném režimu	187

tisk faxů na obě strany papíru	187
změna režimů příjmu	185
zrušení vyhrazené faxové úlohy	182

faxování

příjem v režimu Fax	60
příprava k faxování	58
upravení tmavosti	61
úprava rozlišení	60

firmware update utility	190
-------------------------	-----

funkce	5
--------	---

funkce tiskového média	97
------------------------	----

funkce faxu	179
-------------	-----

funkce skenování	172
------------------	-----

funkce tisku	159
--------------	-----

H

chybová zpráva	89
----------------	----

I

informace o zařízení	139, 142, 143, 149
----------------------	--------------------

instalace ovladače	
Unix	126

K

Kabel USB

instalace ovladače	22, 24, 112, 115
reinstalace ovladače	114, 116

kazeta s tonerem

neoriginální a opakovaně plněná	65
pokyny k manipulaci	65
předpokládaná životnost	66
rozproštění toneru	67
skladování	65
výměna kazety	68

kopírování

obecné nastavení	139
základní kopírování	53
zmenšení nebo zvětšení kopií	54

kopírování ID	55
---------------	----

L

LCD displej

procházení stavem zařízení	139, 142, 143, 149
----------------------------	--------------------

Linux

časté potíže v systému Linux	225
instalace ovladače pro síťově připojená	

zařízení	125
instalace ovladače pro zařízení připojená USB kabelem	115
používání programu SetIP	121
požadavky na systém	102
reinstalace ovladače pro zařízení připojená USB kabelem	116
skenování	177
tisk	167
Unified Driver Configurator	199
vlastnosti tiskárny	168

M

Macintosh

časté potíže vsystému Macintosh	224
instalace ovladače pro síťově připojená zařízení	123
instalace ovladače pro zařízení připojená USB kabelem	112
používání programu SetIP	120
požadavky na systém	101
reinstalace ovladače pro zařízení připojená USB kabelem	114
skenování	176
tisk	165

N

Nástroj pro objednání spotřebního materiálu	191
nabídka tisk	138
nastavení rozlišení tisku	
Linux	168
nastavení zařízení	
stav zařízení	139, 142, 143, 149

O

obecná nastavení	146
obecné ikony	9
oblíbená nastavení pro tisk	50
odesílání faxu	
odesílání na více míst	59
ovládací panel	19

P

Pomocník pro skenování	174
pohled zepředu	17
pohled zezadu	18
pojem	9
potíž	

potíže s operačním systémem	223
potíže	
potíže přikopírování	218
potíže přiskenování	219
potíže s faxováním	221
potíže s napájením	205
potíže skvalitou tisku	210
potíže spodáváním papíru	204
potíže stiskem	206
použití nápovědy	50, 167
program SetIP	119
předvolby tiskárny	
Linux	168
přehled nabídek	26
přídavný zásobník	
vkládání papíru	34
příprava typu předloh	43

R

rozlišení	
faxování	60
ruční podavač víceúčelový zásobník	
vkládání	35

S

Skenování	
Skenování pomocí programu Dell Scan Assistant	174
SmarThru Office	175
Stav tiskárny Dell	197
sít	
instalace ovladače	
Linux	125
Macintosh	123
UNIX	126
Windows	122
instalační prostředí	103
konfigurace IPv6	129
nastavení pevné sítě	119
obecné nastavení	152
program SetIP	119, 120, 121
představení síťových programů	118
skenování	
Skenování pomocí ovladače WIA	174
Skenování s aplikací SmarThru Office	175
Skenování v prostředí Macintosh	176
Skenování v systému Linux	177

Skenování z programu pro úpravu obrázků	173
Skenování ze zařízení připojeného prostřednictvím sítě	173
základní informace	172
skenování v prostředí macintosh	176
skenování v systému linux	177
slovník pojmů	227
spotřební materiál	
dostupný spotřební materiál	64
objednání	64
předpokládaná životnost kazety s tonerem	66
sledování životnosti spotřebního materiálu	69
výměna kazety s tonerem	68
stav	20

T

Tisk	47
technické specifikace	95
tiskové médium	97
tisk	
Linux	167
Macintosh	165

nastavení zařízení jako výchozího	159	nastavení formátu papíru	42	odstranění papíru	82
tisk do souboru	160	nastavení typu papíru	42	rady jak zabránit uvíznutí papíru	77
tisk dokumentu		obálka	38		
Windows	47	předtištěný papír	42	V	
UNIX	169	štítky	40	<hr/>	
více stránek na jeden list papíru		transparentní fólie	39	Víceúčelový zásobník	
Macintosh	166	výstupní podpěra	97	použití zvláštních médií	37
změna výchozího nastavení tisku	159	zvláštní média	37	tipy pro používání	35
tisk dokumentu		tlačítko ID kopírování	19	vkládání	
Linux	167	tlačítko kopírování	19	papír v ručním podavači víceúčelovém	
Macintosh	165	tlačítko redialpause	19	zásobníku	35
UNIX	169	tlačítko vytáčení při zavěšení	20	papír v zásobníku 1	34
tisk pomocí google cloud print	133			zvláštní média	37
tisk šablony		U		vlastnosti	
odstranit	165	<hr/>		funkce zařízení	136
tisk	165	UNIX		vodoznak	
vytvořit	164	instalace ovladače pro síťově připojená		odstranit	163
tisk v ekologickém režimu	50	zařízení	126	upravit	163
tisk více stránek na jeden list		tisk	169	vytvořit	163
Macintosh	166	Unix		vytvoření adresáře	156
tisknout		požadavky na systém	102	výchozí nastavení	
obecné nastavení	138	umístění zařízení		nastavení zásobníku	42
tiskové médium		nastavení nadmořské výšky	154	význam stavové kontrolky	87
kartičky	41	uvíznutí			
		odstranění originálu dokumentu	78		

W

Windows

časté potíže vsystému Windows	223
instalace ovladače pro síťově připojená zařízení	122
instalace ovladače pro zařízení připojená USB kabelem	22, 24
používání programu SetIP	119
požadavky na systém	100

Z

Zvláštní funkce	153
zadávání znaků	155
zakládání originálů	43
zásobník	
nastavení formátu atypu papíru	42
nastavení šířky a délky	32
vložení papíru do ručního podavače víceúčelového zásobníku	35
změna velikosti zásobníku	32
zprávy	
informace o zařízení	139, 143, 144, 145, 146, 149, 150